

SMARTWATCH

Fit Watch 6910

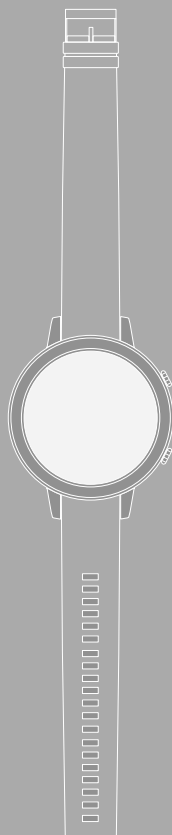

GR Οδηγίες χρήσης





1. Erklärung von Warnsymbolen und Hinweisen	5
2. Packungsinhalt	5
3. Sicherheitshinweise	6
4. Bedienungselemente	8
5. Erste Schritte	9
5.1 Aufladen	9
5.2 Anlegen und Einschalten	10
5.3 Ausschalten	10
6. Einrichten Ihrer Smartwatch	11
6.1 Herunterladen der App "Hama FIT Move"	11
6.2 Kopplung von Smartwatch und Smartphone	12
7. Bedienung Ihrer Smartwatch	14
7.1 Startbildschirm	16
7.2 Benachrichtigungen	16
7.3 Schnelleinstellungen	17
7.3.1 Nicht-Stören-Modus	17
7.3.2 Aktivierung Display	17
7.3.3 Telefonsuche	17
7.3.4 Displayhelligkeit	17
7.3.5 Einstellungen	17
7.4 Verknüpfungen	18
7.5 Aktivität	18
7.6 Anwendungen	19
7.6.1 Tagesübersicht	19
7.6.2 Aktivität	19
7.6.2.1 Laufen im Freien (GPS)	19
7.6.2.2 Laufen	20
7.6.2.3 Gehen im Freien (GPS)	20
7.6.2.4 Gehen	20
7.6.2.5 Wandern (GPS)	21
7.6.2.6 Radfahren im Freien (GPS)	21
7.6.2.7 Radfahren	21
7.6.2.8 Rudergerät	22
7.6.2.9 Schwimmen im Freien	22
7.6.2.10 Fitness	22
7.6.2.11 Yoga	22
7.6.2.12 Schwimmen im Becken	22
7.6.2.13 Spinning	23
7.6.2.14 Crosstrainer	23
7.6.2.15 Fußball	23
7.6.3 Aktivitätsübersicht	24
7.6.4 Herzfrequenz	24
7.6.5 Schlaf	24
7.6.6 Blutsauerstoff	24
7.6.7 Stress	24
7.6.8 Atemtraining	24



7.6.9 Stoppuhr	25
7.6.10 Timer	25
7.6.11 Wecker	25
7.6.12 Musik	25
7.6.13 Wetter	25
7.6.14 Telefonsuche	25
7.6.15 Einstellungen	26
8. Nutzung der App "Hama FIT Move"	27
8.1 Übersicht "Hama FIT Move"	27
8.1.1 Gesundheitsdaten	28
8.1.2 Schrittmessung	29
8.1.3 Training	30
8.1.4 Schlafanalyse	31
8.1.5 Herzfrequenzmessung	32
8.1.6 Stressmessung	33
8.1.7 Blutsauerstoff	34
8.1.8 Gewichtsaufzeichnung	35
8.1.9 Menstruationszyklus	36
8.2 Aktivitätsmodus	37
8.2.1 Aktivität starten (mit GPS)	38
8.2.2 Aktivität starten (ohne GPS)	40
8.3 Geräteeinstellungen	42
8.3.1 Startbildschirm	43
8.3.2 Benachrichtigungen	43
8.3.3 Eingehende Anrufe	43
8.3.4 Wecker	44
8.3.5 Gesundheitsüberwachung	44
8.3.5.1 Kontinuierliche Herzfrequenzmessung	44
8.3.5.2 Kontinuierliche Stressmessung	45
8.3.5.3 Erinnerung Trinken	45
8.3.5.4 Gehen/Rundgangerinnerung	45
8.3.5.5 Tracking des Menstruationszyklus	45
8.3.6 Sonstige Einstellungen	46
8.3.6.1 Nicht stören-Modus	46
8.3.6.2 Automatische Aktivitätserkennung	46
8.3.6.3 Art des Trainings	47
8.3.6.4 Telefonsuche	47
8.3.6.5 Musikkontrolle	47
8.3.6.6 Aktivierung Armbewegung	47
8.3.6.7 Wetterbenachrichtigung	47
8.3.6.8 Verknüpfungen	48
8.3.6.9 Spracheinstellung Smartwatch	48
8.4 Benutzereinstellungen	49
8.4.1 Persönliche Daten	50
8.4.2 Meine Medaillen	51
8.4.3 Meine Daten	51
8.4.4 Gesundheitsbericht	52
8.5 Nachrichten	52
8.5.1 Einstellungen	53



8.5.2 Hilfe	54
8.5.3 Fragen und Anregungen	54
8.5.4 Problembhebung	54
8.5.5 Auf Aktualisierungen prüfen	54
8.5.6 Über	54
9. Wartung und Pflege	55
10. Haftungsausschluss	55
11. Technische Daten	55
12. Entsorgungshinweise	55
13. Konformitätserklärung	55

Σας ευχαριστούμε που επιλέξατε ένα προϊόν της Hama!

Αρχικά, αφιερώστε λίγο χρόνο για να διαβάσετε προσεκτικά τις παρακάτω οδηγίες και υποδείξεις. Στη συνέχεια, φυλάξτε το εγχειρίδιο οδηγιών σε ασφαλές μέρος για μελλοντική χρήση, αν χρειαστεί.

Το νέο σας smartwatch είναι ο ιδανικός συνοδός για έναν υγιεινό τρόπο ζωής και σας παρακινεί να είστε ενεργοί όλη την ημέρα. Εκτός από το να εμφανίζει την ώρα και την ημερομηνία, συλλέγει δεδομένα σχετικά με τα βήματα που κάνετε, την καρδιακή σας συχνότητα και τις θερμίδες που καίτε. Η ασύρματη σύνδεση *Bluetooth*® με το smartphone σας επιτρέπει να καταγράφετε τα δεδομένα στη σχετική εφαρμογή "Hama FIT move" και, συνεπώς, να παρακολουθείτε διαρκώς την επιτυχία σας. Ελέγξτε εδώ πότε πετύχατε τον προσωπικό σας στόχο φυσικής κατάστασης!

1. Επεξήγηση προειδοποιητικών συμβόλων και υποδείξεων

Προειδοποίηση



Επισημαίνει προειδοποιήσεις ασφαλείας ή εφιστά την προσοχή σας σε ιδιαίτερους κινδύνους και ρίσκα.

Υπόδειξη



Επισημαίνει πρόσθετες πληροφορίες ή σημαντικές υποδείξεις.

2. Περιεχόμενο συσκευασίας

- Smartwatch "Fit Watch 6910"
- 1 καλώδιο φόρτισης USB
- Εγχειρίδιο οδηγιών

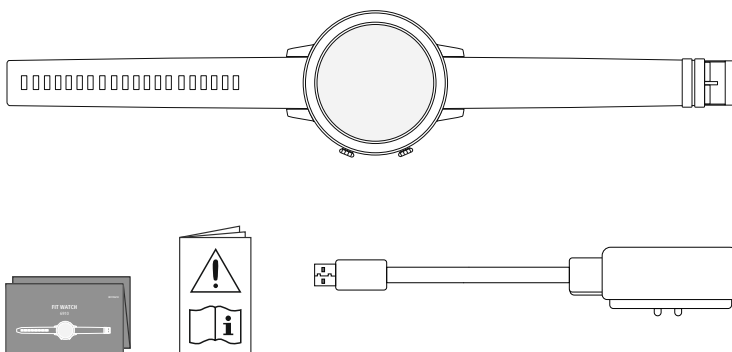



3. Προειδοποιήσεις ασφαλείας

- Το προϊόν προορίζεται για προσωπική και όχι για επαγγελματική χρήση.
- Χρησιμοποιείτε το προϊόν αποκλειστικά και μόνο για τον προβλεπόμενο σκοπό χρήσης του.
- Προστατεύετε το προϊόν από την ακαθαρσία, υγρασία και υπερθέρμανση και χρησιμοποιείτε το προϊόν μόνο σε ξηρά περιβάλλοντα.
- Μην χρησιμοποιείτε το προϊόν κοντά σε θερμαντικά σώματα, άλλες πηγές θέρμανσης ή στην άμεση ηλιακή ακτινοβολία.
- Μην χρησιμοποιείτε το προϊόν εκτός των ορίων απόδοσής του που αναφέρονται στα τεχνικά στοιχεία.
- Μην χρησιμοποιείτε το προϊόν σε περιοχές όπου δεν επιτρέπονται ηλεκτρονικές συσκευές.
- Η μπαταρία είναι ενσωματωμένη και δεν μπορεί να αφαιρεθεί.
- Μην ανοίγετε το προϊόν και μη συνεχίζετε να το χρησιμοποιείτε, αν έχουν προκληθεί ζημιές.
- Μην επιχειρήσετε να προβείτε μόνοι σας σε εργασίες συντήρησης ή επισκευής στο προϊόν. Οι εργασίες συντήρησης πρέπει να γίνονται από εξειδικευμένα άτομα.
- Μην αφήνετε το προϊόν να πέφτει και μην το εκθέτετε σε ισχυρούς κραδασμούς.
- Μην προβαίνετε σε τροποποιήσεις του προϊόντος. Κατ' αυτόν τον τρόπο, παύει να ισχύει η εγγύηση.
- Απορρίψτε τα υλικά συσκευασίας αμέσως, σύμφωνα με τους ισχύοντες τοπικούς κανονισμούς για την απόρριψη.
- Μη ρίχνετε την επαναφορτιζόμενη μπαταρία ή το προϊόν σε φωτιά.
- Μην μετατρέπετε και/ή μην παραμορφώνετε/θερμαίνετε/ανοίγετε τις απλές/επαναφορτιζόμενες μπαταρίες.
- Προσέξτε ώστε να μην αποσπάται η προσοχή σας από το προϊόν κατά την οδήγηση ή τη χρήση οργάνου γυμναστικής και λαμβάνετε υπόψη σας την κατάσταση της κίνησης και τον περιβάλλοντα χώρο.
- Ζητήστε τη συμβουλή γιατρού, προτού ξεκινήσετε ένα πρόγραμμα προπόνησης.
- Κατά τη διάρκεια της προπόνησης, πρέπει να προσέχετε πάντα τις αντιδράσεις του σώματος και να επικοινωνείτε με γιατρό σε περίπτωση ανάγκης.
- Συμβουλευτείτε γιατρό αν πάσχετε από κάποια ασθένεια και θέλετε παράλα αυτά να χρησιμοποιήσετε το προϊόν.
- Αυτό το προϊόν προορίζεται για χρήση από καταναλωτές και δεν είναι ιατρική συσκευή. Δεν έχει επομένως σχεδιαστεί για τη διάγνωση, τη θεραπεία, την ίαση ή την πρόληψη ασθενειών.
- Η επαφή με το δέρμα για μεγάλο χρονικό διάστημα μπορεί να οδηγήσει σε ερεθισμούς του δέρματος και αλλεργίες. Αν τα συμπτώματα επιμένουν, επισκεφθείτε γιατρό.
- Αυτό το προϊόν δεν αποτελεί παιχνίδι. Περιέχει μικρά μέρη που αν καταποθούν μπορούν να προκαλέσουν πνιγμό.
- Χρησιμοποιείτε το προϊόν μόνο σε ήπιες κλιματικές συνθήκες.



Κίνδυνος ηλεκτροπληξίας



- Μην ανοίγετε το προϊόν και μη συνεχίζετε να το χρησιμοποιείτε, αν έχουν προκληθεί ζημιές.
- Μη χρησιμοποιείτε το προϊόν, αν ο αντάπτορας AC, το καλώδιο προσαρμογέα ή το τροφοδοτικό έχει βλάβη.
- Μην επιχειρήσετε να προβείτε μόνοι σας σε εργασίες συντήρησης ή επισκευής στο προϊόν. Οι εργασίες συντήρησης πρέπει να γίνονται από εξειδικευμένα άτομα.

Προειδοποίηση – Βηματοδότης



Το προϊόν παράγει μαγνητικά πεδία. Τα άτομα με βηματοδότη πρέπει, πριν από τη χρήση του προϊόντος, να συμβουλευτούν γιατρό, για το αν η λειτουργία του προϊόντος μπορεί να παρεμποδίσει τη λειτουργία του βηματοδότη.

Οδηγία – Εναέρια κυκλοφορία



- Αυτό το προϊόν αποτελεί διαρκή πομπό ασύρματου σήματος. Λάβετε υπόψη ότι για λόγους ασφαλείας δεν επιτρέπεται η μεταφορά και η λειτουργία πομπών ασύρματου σήματος σε ορισμένες φάσεις των πτήσεων (π.χ. απογείωση/προσγείωση).
- Ενημερωθείτε από την αεροπορική εταιρεία πριν από την πτήση εάν μπορείτε να μεταφέρετε το βραχιόλι παρακολούθησης δραστηριότητας μαζί σας. Σε περίπτωση αμφιβολίας, αφήστε το προϊόν στο σπίτι.

Προειδοποίηση – Επαναφορτιζόμενη μπαταρία



- Για τη φόρτιση χρησιμοποιείτε μόνο κατάλληλους φορτιστές ή υποδοχές USB.
- Μη χρησιμοποιείτε γενικά ελαττωματικούς φορτιστές ή θύρες USB και μην προσπαθείτε να τα επισκευάσετε.
- Μην αφήνετε το προϊόν να υπερφορτίζεται ή να αποφορτίζεται πλήρως.
- Αποφύγετε την αποθήκευση, τη φόρτιση και τη χρήση σε ακραίες θερμοκρασίες και σε εξαιρετικά χαμηλή πίεση αέρα (όπως σε μεγάλα υψόμετρα).
- Εάν το προϊόν παραμείνει αποθηκευμένο για μεγάλο χρονικό διάστημα, να το φορτίζετε τακτικά (τουλάχιστον ανά τρίμηνο).



4. Στοιχεία χειρισμού

1. Επάνω κουμπιέ ελέγχου (Μενού)
2. Κάτω κουμπιέ ελέγχου (Δραστηριότητες)
3. Οθόνη Full-Touch
4. Αφαιρούμενο βραχιόλι
5. Κούμπωμα
6. Επαφή φόρτισης

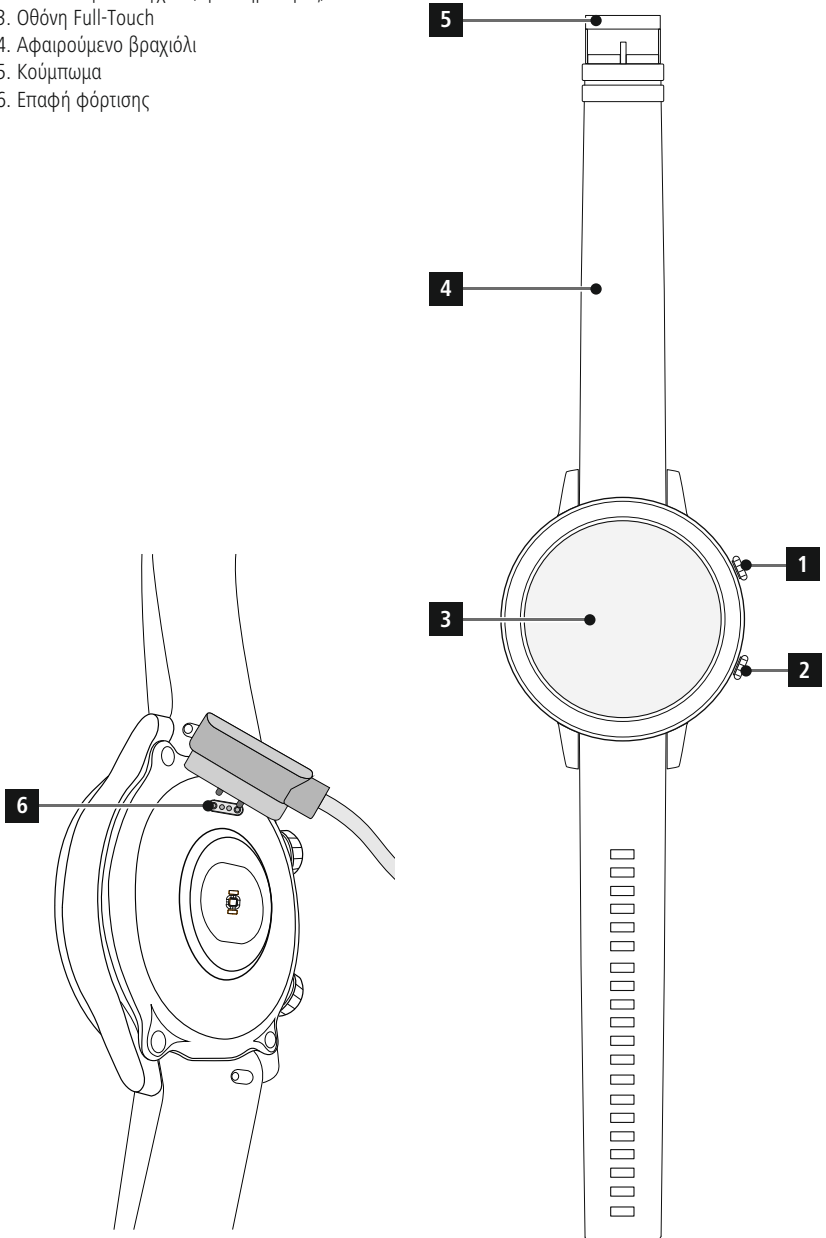



5. Πρώτα βήματα

5.1 Φόρτιση

- Φορτίστε το smartwatch πλήρως πριν από την πρώτη χρήση.
- Συνδέστε το καλώδιο φόρτισης με μία ελεύθερη σύνδεση USB του υπολογιστή σας ή ενός φορτιστή USB και την επαφή φόρτισης **[6]** στο smartwatch σας. Τηρείτε τις οδηγίες χειρισμού του φορτιστή USB που χρησιμοποιείτε.

Υπόδειξη



- Ο χρόνος για την πλήρη φόρτιση της μπαταρίας ανέρχεται σε περίπου 90 λεπτά. Μόλις εμφανιστεί πλήρως φορτισμένη η μπαταρία στην οθόνη, η φόρτιση έχει ολοκληρωθεί και μπορείτε να αποσυνδέσετε το smartwatch σας.
- Εάν το επίπεδο της μπαταρίας είναι μόνο 10%, φορτίστε το smartwatch σας για να αποφύγετε λειτουργικούς περιορισμούς. Όταν το επίπεδο της μπαταρίας είναι κάτω από 20%, δεν μπορείτε πλέον να ξεκινήσετε μια δραστηριότητα και όταν το επίπεδο της μπαταρίας είναι κάτω από 10%, η λειτουργία αυτόματης μέτρησης καρδιακού ρυθμού απενεργοποιείται.



5.2 Τοποθέτηση και ενεργοποίηση

- Πριν από την πρώτη τοποθέτηση και ενεργοποίηση, πρέπει να συνδέσετε το smartwatch σας στο παρεχόμενο καλώδιο φόρτισης και σε μια πηγή ρεύματος.
- Μετά την επιτυχή φόρτιση, τοποθετήστε το smartwatch στον καρπό σας και κλείστε το βραχιόλι [4] χρησιμοποιώντας το κούμπωμα [5].
- Πατήστε το επάνω κουμπί ελέγχου [1] για 3 δευτερόλεπτα, ώστε να ενεργοποιήσετε το smartwatch σας.

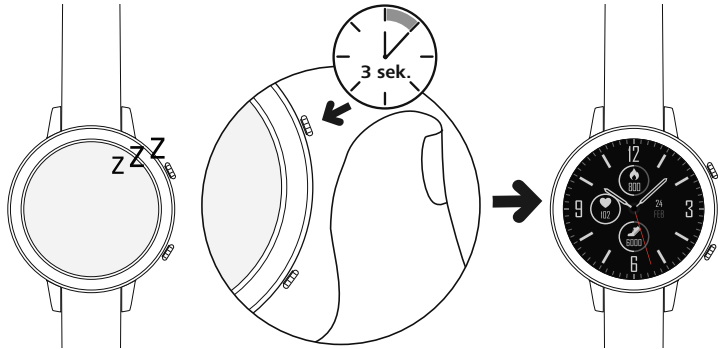

Υπόδειξη



- Για να αξιοποιήσετε τις λειτουργίες με τον καλύτερο τρόπο, φοράτε το smartwatch σας από την πάνω πλευρά του πήχου σας, ώστε να εφαρμόζει σφιχτά και να φοριέται άνετα. Η απόσταση μεταξύ του smartwatch και του οστού του καρπού πρέπει να είναι περίπου ένα πλάτος δακτύλου.
- Για να εξασφαλίσετε την καλύτερη δυνατή καταγραφή των δραστηριοτήτων σας, φορέστε το smartwatch σας στον αριστερό καρπό, εάν είστε δεξιόχειρας και στον δεξιό καρπό, εάν είστε αριστερόχειρας.

5.3 Σβήσιμο

- Για να απενεργοποιήσετε το smartwatch σας, μεταβείτε στο στοιχείο μενού [SETTINGS ⚙️] (βλ. Κεφάλαιο 7.6.15 Ρυθμίσεις) και πατήστε [POWER OFF 🔌]. Επιβεβαιώστε την επόμενη ερώτηση για να απενεργοποιήσετε το smartwatch σας.
- Εναλλακτικά, πατήστε παρατεταμένα το επάνω κουμπί [1] και επιλέξτε [POWER OFF 🔌].



6. Ρύθμιση του smartwatch σας

Εγκαταστήστε την εφαρμογή "Hama FIT move" για να αποκτήσετε πρόσβαση στην πλήρη λειτουργικότητα του smartwatch σας. Οι ακόλουθες ενότητες παρέχουν πληροφορίες σχετικά με τη λήψη και τη ρύθμιση της εφαρμογής.

6.1 Λήψη της εφαρμογής "Hama FIT move"

Υπόδειξη



Υποστηρίζονται τα παρακάτω λειτουργικά συστήματα:

- iOS 9.0 ή μεταγενέστερο
- Android 6.0 ή μεταγενέστερο

Αφού ενεργοποιήσετε το smartwatch σας για πρώτη φορά, θα σας ζητηθεί να κάνετε λήψη της σχετικής εφαρμογής "Hama FIT move" στο smartphone σας. Ένας αντίστοιχος κωδικός QR θα εμφανιστεί στην οθόνη του smartwatch σας.

- Σαρώστε τον κωδικό QR με το smartphone σας ή πραγματοποιήστε λήψη της εφαρμογής από το Play Store (Android) ή το App Store (iOS):



[Hama FIT Move Android](https://www.hama.com/hama-fit-move-android)

<https://www.hama.com/hama-fit-move-android>



[Hama FIT move iOS](https://www.hama.com/hama-fit-move-ios)

<https://www.hama.com/hama-fit-move-ios>

- Για να εγκαταστήσετε την εφαρμογή, ακολουθήστε τις οδηγίες στο smartphone σας.



6.2 Σύζευξη smartwatch και smartphone

Υπόδειξη



- Προκειμένου το smartwatch σας να εμφανίζει ειδοποιήσεις όπως κλήσεις, μηνύματα SMS και WhatsApp και άλλες ειδοποιήσεις, ενεργοποιήστε τη λειτουργία ειδοποιήσεων push στις ρυθμίσεις του smartphone σας.
- Κατά την εγκατάσταση της εφαρμογής, θα ερωτηθείτε εάν επιτρέπεται στην εφαρμογή πρόσβαση στις λειτουργίες της τερματικής συσκευής σας. Επιτρέψτε αυτά τα ερωτήματα για την πλήρη λειτουργικότητα του smartwatch σας.
- Ξεκινήστε την εφαρμογή στο smartphone σας και συναinéστε στη συμφωνία προστασίας δεδομένων. Απαντήστε σε όποιες ερωτήσεις προκύψουν.

Για βέλτιστη εμπειρία χρήστη, θα πρέπει να δημιουργήσετε έναν λογαριασμό χρήστη. Δημιουργώντας έναν λογαριασμό χρήστη, μπορείτε να έχετε πρόσβαση στα προσωπικά σας δεδομένα, αν αλλάξετε smartphone. Ως εκ τούτου, τα προσωπικά σας δεδομένα είναι διαθέσιμα ανά πάσα στιγμή. Η δημιουργία λογαριασμού χρήστη δεν αποτελεί προϋπόθεση για τη χρήση της εφαρμογής.

- Για να δημιουργήσετε έναν λογαριασμό χρήστη, πατήστε **[ΣΥΝΔΕΣΗ]** και επιλέξτε **[ΕΓΓΡΑΦΗ ΤΩΡΑ]** στο κάτω μέρος της οθόνης. Εισαγάγετε μια διεύθυνση email και έναν κωδικό πρόσβασης και πατήστε **[ΣΥΝΔΕΣΗ]**.
- Στη συνέχεια, μπορείτε να εισαγάγετε ένα όνομα χρήστη και τα προσωπικά σας δεδομένα και να επιλέξετε μια φωτογραφία προφίλ. Πατήστε **[ΕΠΟΜΕΝΟ ΒΗΜΑ]** για να συνεχίσετε τη ρύθμιση.
- Η αναζήτηση για το smartwatch σας "Fit Watch 6910" θα ξεκινήσει αμέσως.
- Ακολουθήστε τις οδηγίες τη εφαρμογής στο smartphone σας για να συνδέσετε το smartwatch σας. Το smartphone σας θα δημιουργήσει μια σύνδεση Bluetooth με το smartwatch σας.

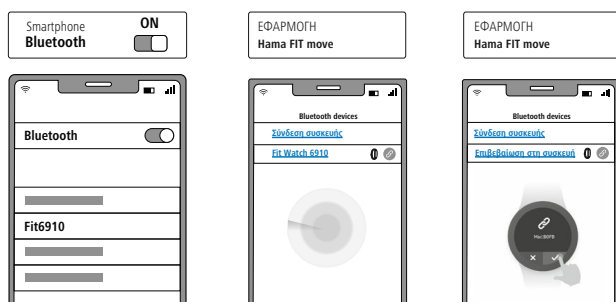

- Επιλέξτε "Watch6910" και πατήστε **[ΣΥΝΔΕΣΗ ΣΥΣΚΕΥΗΣ]** στο κάτω μέρος για να συνδέσετε το smartwatch σας στην εφαρμογή.
- Πατήστε το σύμβολο  στην οθόνη του smartwatch σας για να επιβεβαιώσετε τη σύνδεση και να ολοκληρώσετε τη ρύθμιση στην εφαρμογή.
- Εάν παρέλθει το χρονικό όριο, επαναλάβετε τη διαδικασία.



- Στη συνέχεια, διαμορφώστε τις προσωπικές ρυθμίσεις σας. Αυτές μπορούν να προσαρμοστούν αργότερα στην εφαρμογή (βλ. Κεφάλαιο **8.4 Ρυθμίσεις χρήστη**).
- Το smartwatch σας είναι συνδεδεμένο στην εφαρμογή και ο συγχρονισμός θα ξεκινήσει.

Υπόδειξη



- Συγχρονίστε το smartwatch σας με την εφαρμογή, πριν το χρησιμοποιήσετε για πρώτη φορά. Εάν καταγράψετε μια δραστηριότητα πριν το smartwatch σας συγχρονιστεί με την εφαρμογή για πρώτη φορά, η δραστηριότητα δεν θα μεταφερθεί στη συνέχεια στην εφαρμογή.
- Για να ξεκινήσετε μη αυτόματα έναν συγχρονισμό του smartwatch σας με την εφαρμογή, σύρετε προς τα κάτω στην αρχική οθόνη της εφαρμογής.
- Λόγω του περιορισμένου χώρου αποθήκευσης του smartwatch σας, θα πρέπει να συγχρονίζετε το smartwatch σας με την εφαρμογή τουλάχιστον μία φορά την εβδομάδα για να αποφύγετε την απώλεια δεδομένων.

Υπόδειξη



- Μετά τον πρώτο συγχρονισμό με την εφαρμογή, το smartwatch σας υιοθετεί αυτόματα την ώρα, την ημερομηνία και τη γλώσσα του smartphone σας.
- Η ώρα και η ημερομηνία δεν μπορούν να ρυθμιστούν μη αυτόματα.
- Η γλώσσα εμφάνισης του smartwatch σας εξαρτάται από την επιλογή σας στην εφαρμογή. Εφόσον η ρύθμιση δεν έχει ολοκληρωθεί, η γλώσσα εμφάνισης θα παραμείνει η Αγγλική. Επιλέξτε την επιθυμητή γλώσσα εμφάνισης στην εφαρμογή (βλ. Κεφάλαιο **8.3.6.9 Ρύθμιση γλώσσας του smartwatch**).
- Η εφαρμογή θα σας ειδοποιήσει όταν μια ενημέρωση υλικολογισμικού είναι διαθέσιμη για το smartwatch σας. Εκτελέστε την ενημέρωση στην εφαρμογή για να βεβαιωθείτε ότι το smartwatch σας λειτουργεί σωστά.



7. Λειτουργία του smartwatch σας

Οι παρακάτω ενότητες περιέχουν πληροφορίες σχετικά με τη λειτουργία και τη δομή των μενού του smartwatch σας.

- Πατήστε το επάνω κουμπί ελέγχου **[1]** ή το κάτω κουμπί ελέγχου **[2]** για να ενεργοποιήσετε την οθόνη του smartwatch σας. Στη συνέχεια, μπορείτε να κάνετε εναλλαγή μεταξύ των διαφόρων οθονών και των στοιχείων μενού με τη σειρά που φαίνεται παρακάτω, σύροντας το δάχτυλό σας στην οθόνη.
- Μπορείτε να μεταβείτε στα υπομενού πατώντας στο αντίστοιχο σύμβολο.
- Πατώντας το επάνω κουμπί ελέγχου **[1]** εξέρχεστε από ένα μενού και επιστρέψετε στην οθόνη έναρξης.
- Πατώντας το κάτω κουμπί ελέγχου **[2]**, μεταβαίνετε στο μενού δραστηριοτήτων. Εκεί μπορείτε να ξεκινήσετε μια δραστηριότητα.
- Μπορείτε να επανεκκινήσετε ή να απενεργοποιήσετε το smartwatch σας πατώντας παρατεταμένα το επάνω κουμπί ελέγχου **[1]**.

Υπόδειξη



- Το παρακάτω γράφημα είναι μια επισκόπηση της δομής των μενού του smartwatch σας, με όλα τα στοιχεία μενού.

Ειδοποιήσεις 7.2

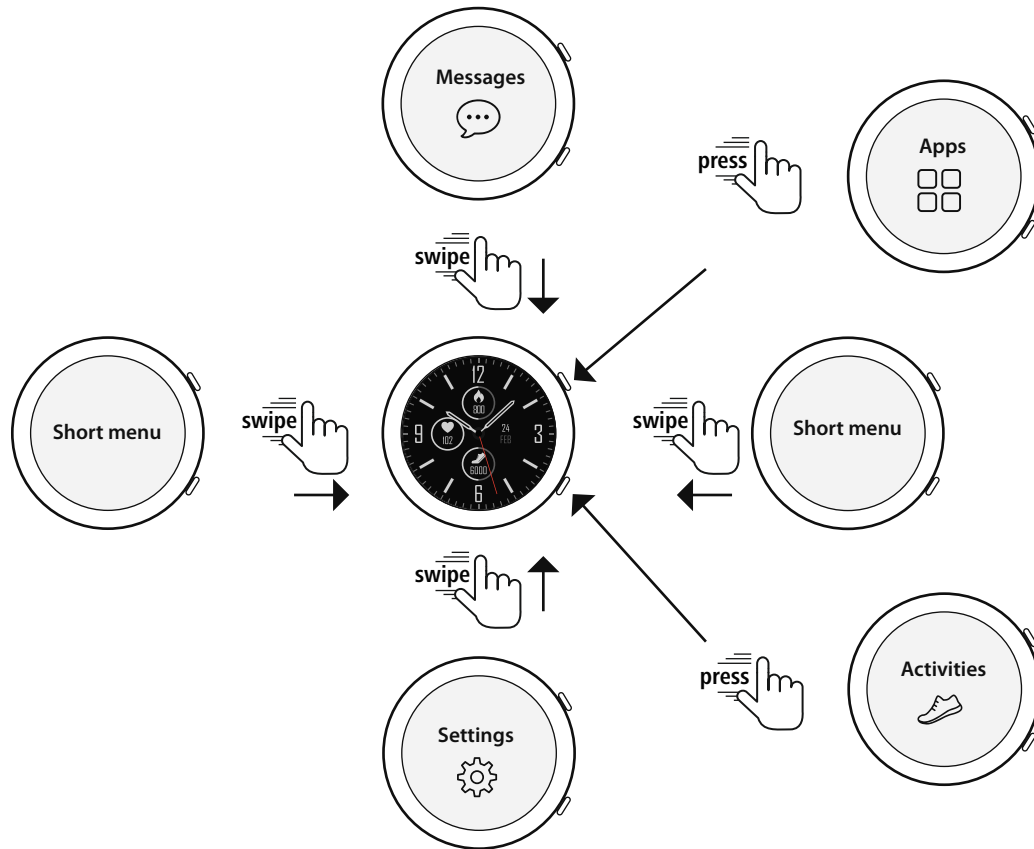

Συνομεύσεις (προαιρετικά) 7.4	
	Μέτρηση βημάτων 7.6.3
	Μέτρηση καρδιακού ρυθμού 7.6.4
	Μέτρηση στρες 7.6.7
	Μουσική 7.6.12
	Καιρός 7.6.13

Γρήγορες ρυθμίσεις 7.3	
	Λειτουργία Μην ενοχλείτε 7.3.1
	Ενεργοποίηση οθόνης 7.3.2
	Αναζήτηση τηλεφώνου 7.3.3
	Φωτεινότητα οθόνης 7.3.4
	Ρυθμίσεις 7.3.5

Εφαρμογές 7.6	
	Επισκόπηση ημέρας 7.6.1
	Δραστηριότητες 7.6.2
	Επισκόπηση δραστηριότητας 7.6.3
	Καρδιακός ρυθμός 7.6.4
	Ύπνος 7.6.5
	Οξυγόνο στο αίμα 7.6.6
	Στρες 7.6.7
	Προπόνηση αναπνοής 7.6.8
	Χρονόμετρο 7.6.9
	Αντίστροφη μέτρηση 7.6.10
	Ξυπνητήρι 7.6.11
	Μουσική 7.6.12
	Καιρός 7.6.13
	Αναζήτηση τηλεφώνου 7.6.14
	Ρυθμίσεις 7.6.15



7.1 Αρχική οθόνη

- Αφού ενεργοποιήσετε την αρχική οθόνη, πατώντας παρατεταμένα την οθόνη εμφανίζεται μια επισκόπηση των διαφορετικών οθονών έναρξης (όψεις ρολογιού). Εδώ μπορείτε να επιλέξετε ανάμεσα σε διαφορετικές αρχικές οθόνες. Επιβεβαιώστε την επιλογή σας πατώντας στην αντίστοιχη αρχική οθόνη. Εάν θέλετε, μπορείτε να εγκαταστήσετε πρόσθετες οθόνες εκκίνησης (βλ. Κεφάλαιο **8.3.1 Αρχική οθόνη**).



7.2 Ειδοποιήσεις

- Σύρετε προς τα κάτω την αρχική οθόνη για να δείτε τις ειδοποιήσεις που έχετε λάβει στο smartphone σας. Απαραίτητη προϋπόθεση είναι να έχετε ενεργοποιήσει αυτήν τη λειτουργία στην εφαρμογή. Επιπλέον, μπορείτε να ορίσετε στην εφαρμογή από ποιες εφαρμογές θέλετε να λαμβάνετε ειδοποιήσεις στο smartwatch σας (βλ. Κεφάλαιο **8.3.2 Ειδοποιήσεις**).
- Ανάλογα με την εφαρμογή, είτε θα λάβετε μια ειδοποίηση που θα δείχνει την αντίστοιχη εφαρμογή και τον αποστολέα, είτε θα δείτε επίσης μια προεπισκόπηση του αντίστοιχου μηνύματος.
- Μπορείτε να πατήσετε σε μια ειδοποίηση για περισσότερες πληροφορίες, εάν χρειάζεται, και να επιλέξετε τον κάδο απορριμμάτων για να διαγράψετε την ειδοποίηση.
- Εάν θέλετε να διαγράψετε όλες τις ειδοποιήσεις ταυτόχρονα, σύρετέ τις μέχρι τέρμα προς τα κάτω και πατήστε στον κάδο απορριμμάτων αφού επιβεβαιώσετε την επόμενη ερώτηση.



7.3 Γρήγορες ρυθμίσεις

- Εάν σύρετε προς τα πάνω την αρχική οθόνη, θα δείτε τις γρήγορες ρυθμίσεις που περιγράφονται παρακάτω.



7.3.1 Λειτουργία Μην ενοχλείτε

- Πατήστε το σύμβολο [🌙] για να ενεργοποιήσετε/απενεργοποιήσετε τη λειτουργία Μην ενοχλείτε. Όταν είναι ενεργοποιημένη η λειτουργία Μην ενοχλείτε, δεν προωθούνται ειδοποιήσεις στο smartwatch σας.

7.3.2 Ενεργοποίηση οθόνης

- Πατήστε το σύμβολο [👤] για να ενεργοποιήσετε την οθόνη με την κίνηση του χεριού σας. Όταν η λειτουργία είναι ενεργοποιημένη, μπορείτε να ενεργοποιήσετε την οθόνη με μια περιστροφή του καρπού σας.

7.3.3 Αναζήτηση τηλεφώνου

- Πατήστε το σύμβολο [📞] για να ξεκινήσετε την αναζήτηση τηλεφώνου και να βρείτε το smartphone που έχετε τοποθετήσει σε άγνωστη θέση. Το smartphone σας αρχίζει να δονείται ή ακούτε ένα δυνατό ηχητικό σήμα.
- Πατήστε ξανά το σύμβολο [📞] για να τερματίσετε την αναζήτηση τηλεφώνου.

7.3.4 Φωτεινότητα οθόνης

- Πατήστε το σύμβολο [🔆] για να ρυθμίσετε τη φωτεινότητα της οθόνης. Μπορείτε να επιλέξετε ανάμεσα σε τρία επίπεδα [🔆][🔆][🔆].

7.3.5 Ρυθμίσεις

- Πατήστε το σύμβολο [⚙️] για πρόσβαση στις ακόλουθες ρυθμίσεις (βλ. Κεφάλαιο

7.6.15 Ρυθμίσεις):

- Χρόνος λειτουργίας
- Φωτεινότητα
- Όψη ρολογιού
- Διαγραφή δεδομένων χρήστη
- Επανεκκίνηση της συσκευής
- Σβήσιμο
- Πληροφορίες



7.4 Συντομεύσεις

- Από την αρχική οθόνη, σύρετε προς τα αριστερά ή προς τα δεξιά για να δείτε τις συντομεύσεις που έχετε ορίσει.

Οι ημερήσιες επισκοπήσεις δραστηριότητας ορίζονται από προεπιλογή. Μπορείτε να δείτε τα δεδομένα υγείας σας (αριθμός βημάτων που έχετε κάνει και θερμίδες που καίγονται), καθώς και μετρήσεις καρδιακού ρυθμού και στρες. Μπορείτε να ρυθμίσετε την ειδοποίηση καιρού και τον έλεγχο μουσικής ως πρόσθετες συντομεύσεις (βλ. Κεφάλαιο **8.3.6.8 Συντομεύσεις**).

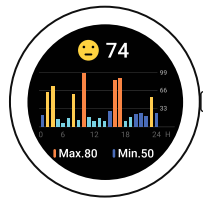

7.5 Δραστηριότητα

- Πατώντας το κάτω κουμπί ελέγχου [2], μεταβαίνετε στο Μενού δραστηριοτήτων του smartwatch σας.
- Σύρετε προς τα πάνω και προς τα κάτω για εναλλαγή μεταξύ των διαφορετικών σελίδων στο μενού δραστηριοτήτων.
- Το μενού δραστηριοτήτων εμφανίζει διάφορες δραστηριότητες που αυτή τη στιγμή είναι αποθηκευμένες ως προεπιλογή στο ρολόι. Συνολικά, μπορείτε να επιλέξετε διαφορετικές δραστηριότητες και να αποθηκεύσετε διαφορετικές δραστηριότητες στο ρολόι (βλ. Κεφάλαιο **8.3.6.3 Τύπος άσκησης**).
- Μπορείτε να εκκινήσετε μια δραστηριότητα πατώντας σε αυτήν (βλ. κεφάλαιο **7.6.2 Δραστηριότητα**).
- Μπορείτε να διακόψετε ή να συνεχίσετε μια δραστηριότητα πατώντας το επάνω κουμπί ελέγχου [1].
- Η δραστηριότητα τερματίζεται πατώντας και κρατώντας πατημένο το επάνω κουμπί ελέγχου [1].
- Αφού ολοκληρώσετε τη δραστηριότητα, λαμβάνετε μια επισκόπηση των καταγεγραμμένων δεδομένων.
- Πατώντας το σύμβολο [⊗] δίπλα σε μια δραστηριότητα μπορείτε να κάνετε περαιτέρω ρυθμίσεις. Μπορείτε να ορίσετε στόχους για κατηγορίες απόστασης, διάρκειας και θερμίδων. Όταν επιτευχθεί ο στόχος, η δραστηριότητα τερματίζεται αυτόματα.



Υπόδειξη



- Πολλές δραστηριότητες σας επιτρέπουν να ακούτε μουσική ενώ ασκείστε. Για να συμβεί αυτό, ο έλεγχος μουσικής πρέπει να είναι ενεργοποιημένος στην εφαρμογή (βλ. κεφάλαιο **8.3.6.5 Έλεγχος μουσικής**).



7.6 Εφαρμογές

- Πατώντας το επάνω κουμπί ελέγχου [1], μεταβαίνετε στο κύριο μενού του smartwatch σας.
- Στο κύριο μενού, έχετε την επιλογή να καλέσετε διάφορες εφαρμογές και υπομενού πατώντας στο αντίστοιχο σύμβολο.
- Σύρτε προς τα πάνω και προς τα κάτω για εναλλαγή μεταξύ των διαφορετικών σελίδων στο κύριο μενού.



7.6.1 Επισκόπηση ημέρας

- Πατώντας το εικονίδιο [DAILY OVERVIEW] εμφανίζονται τα δεδομένα των καταγεγραμμένων καθημερινών δραστηριοτήτων. Οι καθημερινές δραστηριότητες περιλαμβάνουν τα βήματα που περπατήσατε, τις θερμίδες που κάψατε, την απόσταση που διανύθηκε (βήματα και δραστηριότητες) και τον συνολικό χρόνο όλων των δραστηριοτήτων που εκτελούνται. Μπορείτε να κάνετε κύλιση στα μεμονωμένα γραφικά σύροντας από κάτω προς τα πάνω.



7.6.2 Δραστηριότητα

- Πατώντας το εικονίδιο [EXERCISES] ή πατώντας το κάτω κουμπί ελέγχου [2], εμφανίζονται διαφορετικές λειτουργίες δραστηριότητας (βλ. κεφάλαιο 7.5 Δραστηριότητα).

7.6.2.1 Υπαίθριο τρέξιμο (GPS)

- Αυτή η δραστηριότητα χρησιμοποιεί το ενσωματωμένο GPS. Κατά την έναρξη της δραστηριότητας, αναζητείται το σήμα GPS. Μόλις είναι διαθέσιμο ένα σήμα GPS, μπορείτε να ξεκινήσετε τη δραστηριότητα πατώντας το βέλος κάτω δεξιά.
- Εναλλακτικά, μπορείτε να ξεκινήσετε τη δραστηριότητα χωρίς σήμα GPS πατώντας [SKIP]. Η απόσταση και η διαδρομή καταγράφονται μόνο όταν υπάρχει διαθέσιμο σήμα GPS.
- Κατά τη διάρκεια αυτής της δραστηριότητας καταγράφονται τα ακόλουθα δεδομένα:
 - Απόσταση
 - Διάρκεια
 - Καρδιακός ρυθμός
 - Ζώνη καρδιακού ρυθμού
 - Κατανάλωση θερμίδων
 - Βήματα
 - Βήματα ανά λεπτό
 - Ρυθμός (km/h, min/km και μέσος ρυθμός)
 - Διαδρομή
- Μπορείτε να προβάλετε τα μεμονωμένα δεδομένα κατά τη διάρκεια της δραστηριότητας σύροντας αριστερά και δεξιά στην οθόνη. Επιπλέον, αυτή η δραστηριότητα σας επιτρέπει να ελέγχετε τη μουσική στο smartphone σας, σύροντας μέχρι τέρμα προς τα δεξιά κατά τη διάρκεια της δραστηριότητας.



7.6.2.2 Τρέξιμο

- Κατά τη διάρκεια αυτής της δραστηριότητας καταγράφονται τα ακόλουθα δεδομένα:
 - Απόσταση
 - Διάρκεια
 - Καρδιακός ρυθμός
 - Κατανάλωση θερμίδων
 - Βήματα
 - Ταχύτητα (km/h και min/km)
- Μπορείτε να προβάλετε τα μεμονωμένα δεδομένα κατά τη διάρκεια της δραστηριότητας σύροντας αριστερά και δεξιά στην οθόνη. Επιπλέον, αυτή η δραστηριότητα σας επιτρέπει να ελέγχετε τη μουσική στο smartphone σας, σύροντας μέχρι τέρμα προς τα δεξιά κατά τη διάρκεια της δραστηριότητας.

7.6.2.3 Υπαιθριο περπάτημα (GPS)

- Αυτή η δραστηριότητα χρησιμοποιεί το ενσωματωμένο GPS. Κατά την έναρξη της δραστηριότητας, αναζητείται το σήμα GPS. Μόλις είναι διαθέσιμο ένα σήμα GPS, μπορείτε να ξεκινήσετε τη δραστηριότητα πατώντας το βέλος κάτω δεξιά.
- Εναλλακτικά, μπορείτε να ξεκινήσετε τη δραστηριότητα χωρίς σήμα GPS πατώντας το βέλος κάτω δεξιά. Η απόσταση και η διαδρομή καταγράφονται μόνο όταν υπάρχει διαθέσιμο σήμα GPS.
- Κατά τη διάρκεια αυτής της δραστηριότητας καταγράφονται τα ακόλουθα δεδομένα:
 - Απόσταση
 - Διάρκεια
 - Καρδιακός ρυθμός
 - Κατανάλωση θερμίδων
 - Βήματα
 - Ταχύτητα (km/h και min/km)
 - Διαδρομή
- Μπορείτε να προβάλετε τα μεμονωμένα δεδομένα κατά τη διάρκεια της δραστηριότητας σύροντας αριστερά και δεξιά στην οθόνη. Επιπλέον, αυτή η δραστηριότητα σας επιτρέπει να ελέγχετε τη μουσική στο smartphone σας, σύροντας μέχρι τέρμα προς τα δεξιά κατά τη διάρκεια της δραστηριότητας.

7.6.2.4 Περπάτημα

- Κατά τη διάρκεια αυτής της δραστηριότητας καταγράφονται τα ακόλουθα δεδομένα:
 - Απόσταση
 - Διάρκεια
 - Καρδιακός ρυθμός
 - Κατανάλωση θερμίδων
 - Βήματα
 - Ταχύτητα (km/h και min/km)
- Μπορείτε να προβάλετε τα μεμονωμένα δεδομένα κατά τη διάρκεια της δραστηριότητας σύροντας αριστερά και δεξιά στην οθόνη. Επιπλέον, αυτή η δραστηριότητα σας επιτρέπει να ελέγχετε τη μουσική στο smartphone σας, σύροντας μέχρι τέρμα προς τα δεξιά κατά τη διάρκεια της δραστηριότητας.



7.6.2.5 Πεζοπορία (GPS)

- Αυτή η δραστηριότητα χρησιμοποιεί το ενσωματωμένο GPS. Κατά την έναρξη της δραστηριότητας, αναζητείται το σήμα GPS. Μόλις είναι διαθέσιμο ένα σήμα GPS, μπορείτε να ξεκινήσετε τη δραστηριότητα πατώντας το βέλος κάτω δεξιά.
- Εναλλακτικά, μπορείτε να ξεκινήσετε τη δραστηριότητα χωρίς σήμα GPS πατώντας το βέλος κάτω δεξιά. Η απόσταση και η διαδρομή καταγράφονται μόνο όταν υπάρχει διαθέσιμο σήμα GPS.
- Κατά τη διάρκεια αυτής της δραστηριότητας καταγράφονται τα ακόλουθα δεδομένα:
 - Απόσταση
 - Διάρκεια
 - Καρδιακός ρυθμός
 - Κατανάλωση θερμίδων
 - Βήματα
 - Ταχύτητα (km/h και mi/h/km)
 - Διαδρομή
- Μπορείτε να προβάλετε τα μεμονωμένα δεδομένα κατά τη διάρκεια της δραστηριότητας σύροντας αριστερά και δεξιά στην οθόνη. Επιπλέον, αυτή η δραστηριότητα σας επιτρέπει να ελέγχετε τη μουσική στο smartphone σας, σύροντας μέχρι τέρμα προς τα δεξιά κατά τη διάρκεια της δραστηριότητας.

7.6.2.6 Υπαιθρια ποδηλασία (GPS)

- Αυτή η δραστηριότητα χρησιμοποιεί το ενσωματωμένο GPS. Κατά την έναρξη της δραστηριότητας, αναζητείται το σήμα GPS. Μόλις είναι διαθέσιμο ένα σήμα GPS, μπορείτε να ξεκινήσετε τη δραστηριότητα πατώντας το βέλος κάτω δεξιά.
- Εναλλακτικά, μπορείτε να ξεκινήσετε τη δραστηριότητα χωρίς σήμα GPS πατώντας το βέλος κάτω δεξιά. Η απόσταση και η διαδρομή καταγράφονται μόνο όταν υπάρχει διαθέσιμο σήμα GPS.
- Κατά τη διάρκεια αυτής της δραστηριότητας καταγράφονται τα ακόλουθα δεδομένα:
 - Απόσταση
 - Διάρκεια
 - Καρδιακός ρυθμός
 - Κατανάλωση θερμίδων
 - Ταχύτητα (km/h και mi/h/km)
 - Διαδρομή
- Μπορείτε να προβάλετε τα μεμονωμένα δεδομένα κατά τη διάρκεια της δραστηριότητας σύροντας αριστερά και δεξιά στην οθόνη. Επιπλέον, αυτή η δραστηριότητα σας επιτρέπει να ελέγχετε τη μουσική στο smartphone σας, σύροντας μέχρι τέρμα προς τα δεξιά κατά τη διάρκεια της δραστηριότητας.

7.6.2.7 Ποδηλασία

- Κατά τη διάρκεια αυτής της δραστηριότητας καταγράφονται τα ακόλουθα δεδομένα:
 - Απόσταση
 - Διάρκεια
 - Καρδιακός ρυθμός
 - Κατανάλωση θερμίδων
 - Ταχύτητα (km/h και mi/h/km)
- Μπορείτε να προβάλετε τα μεμονωμένα δεδομένα κατά τη διάρκεια της δραστηριότητας σύροντας αριστερά και δεξιά στην οθόνη. Επιπλέον, αυτή η δραστηριότητα σας επιτρέπει να ελέγχετε τη μουσική στο smartphone σας, σύροντας μέχρι τέρμα προς τα δεξιά κατά τη διάρκεια της δραστηριότητας.



7.6.2.8 Κωπηλατικό

- Κατά τη διάρκεια αυτής της δραστηριότητας καταγράφονται τα ακόλουθα δεδομένα:
 - Διάρκεια
 - Καρδιακός ρυθμός
 - Κατανάλωση θερμίδων
- Επιπλέον, αυτή η δραστηριότητα σας επιτρέπει να ελέγχετε τη μουσική στο smartphone σας, σύροντας μέχρι τέρμα προς τα δεξιά κατά τη διάρκεια της δραστηριότητας

7.6.2.9 Κολύμβηση ανοιχτής θαλάσσης

- Κατά τη διάρκεια αυτής της δραστηριότητας καταγράφονται τα ακόλουθα δεδομένα:
 - Διάρκεια
 - Κατανάλωση θερμίδων
 - Αριθμός απλωτών χεριού

7.6.2.10 Fitness

- Κατά τη διάρκεια αυτής της δραστηριότητας καταγράφονται τα ακόλουθα δεδομένα:
 - Διάρκεια
 - Καρδιακός ρυθμός
 - Κατανάλωση θερμίδων
- Επιπλέον, αυτή η δραστηριότητα σας επιτρέπει να ελέγχετε τη μουσική στο smartphone σας, σύροντας μέχρι τέρμα προς τα δεξιά κατά τη διάρκεια της δραστηριότητας.

7.6.2.11 Γιόγκα

- Κατά τη διάρκεια αυτής της δραστηριότητας καταγράφονται τα ακόλουθα δεδομένα:
 - Διάρκεια
 - Καρδιακός ρυθμός
 - Κατανάλωση θερμίδων
- Επιπλέον, αυτή η δραστηριότητα σας επιτρέπει να ελέγχετε τη μουσική στο smartphone σας, σύροντας μέχρι τέρμα προς τα δεξιά κατά τη διάρκεια της δραστηριότητας.

7.6.2.12 Κολύμβηση σε πισίνα

- Κατά την έναρξη της δραστηριότητας, θα ερωτηθείτε για το μήκος της πισίνας. Εδώ μπορείτε να επιλέξετε ένα μήκος μεταξύ 25 m και 100 m. Στη συνέχεια, μπορείτε να ξεκινήσετε τη δραστηριότητα πατώντας το βέλος κάτω δεξιά.
- Κατά τη διάρκεια αυτής της δραστηριότητας καταγράφονται τα ακόλουθα δεδομένα:
 - Απόσταση
 - Διάρκεια
 - Απλωτές ανά μήκος πισίνας
 - Τιμή SWOLF
- Η τιμή SWOLF είναι ένας τρόπος μέτρησης της αποτελεσματικότητας της κολύμβησης. Η τιμή SWOLF αποτελείται από το άθροισμα του χρόνου που απαιτείται για ένα μήκος πισίνας και τον αριθμό των απλωτών ανά μήκος πισίνας. Όσο χαμηλότερη είναι η τιμή SWOLF, τόσο μεγαλύτερη είναι η αποτελεσματικότητά σας στην κολύμβηση.
- Παράδειγμα: Εάν χρειάζεστε 30 δευτερόλεπτα για να κολυμπήσετε σε μια πισίνα 25 μέτρων κάνοντας 30 απλωτές, η τιμή SWOLF είναι 60.



7.6.2.13 Ποδηλασία εσωτερικού χώρου

- Κατά τη διάρκεια αυτής της δραστηριότητας καταγράφονται τα ακόλουθα δεδομένα:
 - Διάρκεια
 - Καρδιακός ρυθμός
 - Κατανάλωση θερμίδων
- Επιπλέον, αυτή η δραστηριότητα σας επιτρέπει να ελέγχετε τη μουσική στο smartphone σας, σύροντας μέχρι τέρμα προς τα δεξιά κατά τη διάρκεια της δραστηριότητας.

7.6.2.14 Crosstrainer

- Κατά τη διάρκεια αυτής της δραστηριότητας καταγράφονται τα ακόλουθα δεδομένα:
 - Διάρκεια
 - Καρδιακός ρυθμός
 - Κατανάλωση θερμίδων
- Επιπλέον, αυτή η δραστηριότητα σας επιτρέπει να ελέγχετε τη μουσική στο smartphone σας, σύροντας μέχρι τέρμα προς τα δεξιά κατά τη διάρκεια της δραστηριότητας.

7.6.2.15 Ποδόσφαιρο

- Κατά τη διάρκεια αυτής της δραστηριότητας καταγράφονται τα ακόλουθα δεδομένα:
 - Διάρκεια
 - Καρδιακός ρυθμός
 - Κατανάλωση θερμίδων
 - Βήματα
 - Απόσταση
 - Βήματα/λεπτό
- Μπορείτε να προβάλετε τα μεμονωμένα δεδομένα κατά τη διάρκεια της δραστηριότητας σύροντας αριστερά και δεξιά στην οθόνη. Επιπλέον, αυτή η δραστηριότητα σας επιτρέπει να ελέγχετε τη μουσική στο smartphone σας, σύροντας μέχρι τέρμα προς τα δεξιά κατά τη διάρκεια της δραστηριότητας.



7.6.3 Επισκόπηση δραστηριότητας

- Πατώντας το σύμβολο **[EXERCISE RECORD 📊]** σας παρέχεται μια επισκόπηση των πιο πρόσφατα καταγεγραμμένων δραστηριοτήτων. Εάν σύρετε προς τα κάτω, θα μεταβείτε στις μεμονωμένες δραστηριότητες, οι οποίες αποθηκεύονται με την ημερομηνία και την ώρα.
- Για να δείτε περισσότερες λεπτομέρειες μιας αποθηκευμένης δραστηριότητας, πατήστε στη δραστηριότητα πολλές φορές. Τα πιο σημαντικά δεδομένα σχετικά με τη δραστηριότητά σας εμφανίζονται εδώ.

7.6.4 Καρδιακός ρυθμός

- Πατώντας το σύμβολο **[HEART RATE ❤️]** ξεκινήστε να μετράτε τον καρδιακό σας ρυθμό μη αυτόματα.
- Εμφανίζονται οι μέγιστες και ελάχιστες τιμές, οι στιγμιαίες τιμές και η πορεία της ημέρας.
- Το παρακάτω γράφημα δείχνει τις υψηλότερες και τις χαμηλότερες μετρήσεις από την αυτόματη μέτρηση του καρδιακού ρυθμού για συγκεκριμένα χρονικά διαστήματα κατά τη διάρκεια της ημέρας, καθώς και την υψηλότερη και τη χαμηλότερη ένδειξη της ημέρας.

7.6.5 Ύπνος

- Πατώντας το σύμβολο **[SLEEP 🌙]** μεταφέρεστε στη μέτρηση ύπνου. Καταγράφονται οι ακόλουθες ημερομηνίες: Διάρκεια φάσεων για τον βαθύ ύπνο, τον ελαφρύ ύπνο, διάρκεια αφύπνισης, χρονικό σημείο αποκοιμήσεως, χρονικό σημείο αφύπνισης. Το smartwatch σας εντοπίζει αυτόματα πότε κοιμάστε και στη συνέχεια ξεκινά τη μέτρηση.

7.6.6 Οξυγόνο στο αίμα

- Πατώντας το σύμβολο **[BLOOD OXYGEN 💧]** ξεκινάτε τη χειροκίνητη μέτρηση οξυγόνου του αίματός σας. Το γραφικό δείχνει την τρέχουσα τιμή οξυγόνου στο αίμα. Η τιμή ενημερώνεται σε πραγματικό χρόνο, εφόσον συνεχίζετε να χρησιμοποιείτε τη λειτουργία.

7.6.7 Στρες





- Πατώντας το σύμβολο **[STRESS 🧘]** σας παρέχεται μια επισκόπηση του επιπέδου άγχους που μετρήθηκε για την τρέχουσα ημέρα. Το επίπεδο στρες μετράται σε μια κλίμακα από 0 (καθόλου στρες) έως 99 (ακραίο στρες). Ένα χαμογελαστό πρόσωπο πάνω από το γράφημα δείχνει το τρέχον επίπεδο άγχους.

7.6.8 Προπόνηση αναπνοής





- Πατώντας το σύμβολο **[BREATH TRAINING 🌬️]** μεταβαίνετε στην προπόνηση αναπνοής. Εδώ μπορείτε να ακολουθήσετε ένα πρόγραμμα χαλάρωσης με καθοδηγούμενη αναπνοή.
- Επιλέξτε τον ρυθμό (αργό, κανονικό, γρήγορο) και πόσο διάστημα (1–5 λεπτά) θέλετε να διαρκεί η προπόνηση αναπνοής.
- Πατήστε το σύμβολο **[▶️]** για να ξεκινήσετε την προπόνηση αναπνοής. Στη συνέχεια, ακολουθήστε τις οδηγίες που εμφανίζονται στην οθόνη.
- Εάν θέλετε να τερματίσετε νωρίς την προπόνηση αναπνοής, πατήστε το επάνω κουμπί ελέγχου **[1]** και επιβεβαιώστε την επόμενη ερώτηση.
- Μετά την ολοκλήρωση της προπόνησης αναπνοής, εμφανίζεται μια βαθμολογία.



7.6.9 Χρονόμετρο

- Για να ξεκινήσετε το χρονόμετρο, πατήστε το σύμβολο . Για παύση του χρονόμετρου, πατήστε το σύμβολο . Για να αποθηκεύσετε έναν ενδιάμεσο χρόνο, πατήστε το σύμβολο . Για να τερματίσετε τη μέτρηση, πατήστε το σύμβολο .

7.6.10 Αντίστροφη μέτρηση

- Πατώντας το σύμβολο **[TIMER . Για παύση του χρονόμετρου, πατήστε το σύμβολο . Για να αποθηκεύσετε έναν ενδιάμεσο χρόνο, πατήστε το σύμβολο . Για να τερματίσετε τη μέτρηση, πατήστε το σύμβολο .**

7.6.11 Ξυπνητήρι

- Πατώντας το σύμβολο **[ALARM 

7.6.12 Μουσική**

- Πατώντας το σύμβολο **[MUSIC 

7.6.13 Καιρός**

- Πατώντας το σύμβολο **[WEATHER 

7.6.14 Αναζήτηση τηλεφώνου**

- Πατώντας το σύμβολο **[FIND PHONE 

25**



7.6.15 Ρυθμίσεις

Πατώντας το σύμβολο **[SETTINGS ⚙️]** μεταβαίνετε σε ένα υπομενού όπου μπορείτε να κάνετε τις ακόλουθες ρυθμίσεις όπως επίσης και να απενεργοποιήσετε ή να επαναφέρετε το smartwatch σας.

- Πατώντας την επιλογή **[SCREEN-ON TIME ⌚]** μπορείτε να ρυθμίσετε το χρόνο λειτουργίας. Ο χρόνος λειτουργίας καθορίζει πόσο καιρό η οθόνη του smartwatch σας παραμένει ενεργή μετά από μια λειτουργία. Μπορείτε να ρυθμίσετε το χρόνο ενεργοποίησης μεταξύ 5–20 δευτερολέπτων. Λάβετε υπόψη ότι μεγαλύτερες περίοδοι χρήσης θα έχουν αρνητικό αντίκτυπο στη διάρκεια ζωής της μπαταρίας του smartwatch σας.
- Πατώντας την επιλογή **[DIMMING 🌞]** μπορείτε να ρυθμίσετε τη φωτεινότητα της οθόνης. Μπορείτε να ρυθμίσετε τη φωτεινότητα της οθόνης σε τρία επίπεδα **[🌑 🌒 🌓]**. Σημειώστε ότι η υψηλότερη φωτεινότητα έχει αρνητικό αντίκτυπο στη διάρκεια ζωής της μπαταρίας του smartwatch σας.
- Πατώντας στην επιλογή **[WATCH FACE 🕒]** μπορείτε να επιλέξετε ανάμεσα σε τέσσερις διαφορετικές αρχικές οθόνες. Επιβεβαιώστε την επιλογή σας πατώντας στην αντίστοιχη αρχική οθόνη.
- Πατώντας στην επιλογή **[RESET 🔄]** και επιβεβαιώνοντας την επόμενη ερώτηση, μπορείτε να επαναφέρετε το smartwatch σας στις εργοστασιακές ρυθμίσεις. Όλα τα καταγεγραμμένα δεδομένα χρήστη θα διαγραφούν.
- Πατώντας στην επιλογή **[RESTART 🔄]** και επιβεβαιώνοντας την επόμενη ερώτηση, μπορείτε να επανεκκινήσετε το smartwatch σας.
- Πατώντας στην επιλογή **[POWER OFF 🔌]** και επιβεβαιώνοντας την επόμενη ερώτηση, μπορείτε να απενεργοποιήσετε το smartwatch σας.
- Πατώντας στην επιλογή **[ABOUT ⓘ]** μπορείτε να δείτε την τρέχουσα έκδοση υλικολογισμικού, τη διεύθυνση MAC και το όνομα μοντέλου του smartwatch σας. Το smartwatch σας μπορεί να αναγνωριστεί επακριβώς μέσω της διεύθυνσης MAC, εάν δημιουργήσετε μια σύνδεση με το smartphone σας μέσω Bluetooth.



8. Χρήση της εφαρμογής "Hama FIT move"

Στα επόμενα κεφάλαια επεξηγούνται τα μεμονωμένα στοιχεία μενού και οι διάφορες επιλογές ρυθμίσεων εντός της εφαρμογής.

Υπόδειξη



- Λάβετε υπόψη ότι η υποστήριξη κάποιων λειτουργιών εξαρτάται από τη συσκευή σας.
- Ανατρέξτε στις οδηγίες λειτουργίας της τερματικής συσκευής σας.

8.1 Επισκόπηση του "Hama FIT move"

Η αρχική οθόνη είναι το σημείο εισόδου στην εφαρμογή "Hama FIT move".

Η ακόλουθη επισκόπηση εξηγεί τα πιο σημαντικά στοιχεία λειτουργίας και τις οθόνες:

1. Εμφάνιση δεδομένων υγείας
2. Εμφάνιση βημάτων
3. Εμφάνιση περισσότερων καρτών
4. Γραμμές μενού

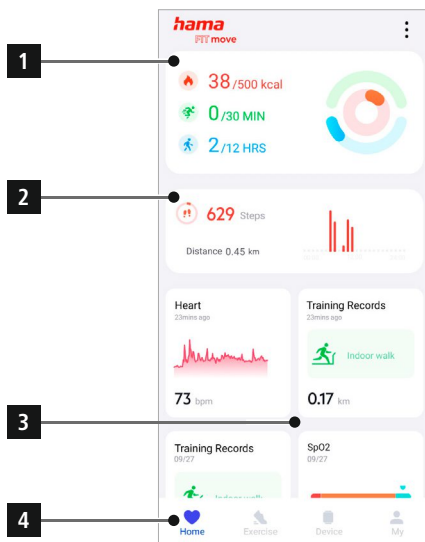



- Στην αρχική οθόνη, πατήστε **[ΕΠΕΞΕΡΓΑΣΙΑ ΚΑΡΤΑΣ]** στο κάτω μέρος για να επιλέξετε τις κάρτες που θα εμφανίζονται στην αρχική οθόνη. Μπορείτε να επιλέξετε από 8 κάρτες συνολικά. Μπορείτε να αποκρύψετε κάρτες και να αναδιατάξετε τη σειρά τους.
- Οι κάρτες που βρίσκονται στην κορυφή της λίστας και σημειώνονται με το σύμβολο **[⊖]** εμφανίζονται αυτήν τη στιγμή στην αρχική οθόνη. Οι κάρτες που βρίσκονται στο κάτω μέρος της λίστας και σημειώνονται με το σύμβολο **[⊕]** δεν εμφανίζονται.
- Πατώντας **[⊖]** ή **[⊕]** μπορείτε να αφαιρέσετε ή να προσθέσετε μια κάρτα.
- Μπορείτε επίσης να αλλάξετε τη σειρά των αποθηκευμένων καρτών κάνοντας κλικ στο σύμβολο **[☰]** και μετακινώντας την αντίστοιχη κάρτα στην κατάλληλη θέση.



8.1.1 Δεδομένα υγείας

- Στην αρχική οθόνη, πατήστε το πρώτο γράφημα στο επάνω μέρος για να δείτε τα δεδομένα υγείας σας.
- Εδώ μπορείτε να δείτε μια επισκόπηση των θερμίδων που κάψατε, των δραστηριοτήτων που εκτελέσατε και της διάρκειας άσκησης.
- Από προεπιλογή, βλέπετε την καθημερινή προβολή των δεδομένων υγείας. Επιλέξτε στην επάνω γραμμή του μενού **Day** **Week** **Month** **Year** την περίοδο που εμφανίζεται.
- Για περισσότερες πληροφορίες, σύρτε προς τα πάνω στην οθόνη του smartphone σας. Δείτε παρακάτω για λεπτομερείς πληροφορίες σχετικά με τις κατηγορίες Δραστηριότητα, Άσκηση και Περπάτημα.
- Για να ανοίξετε τη λεπτομερή προβολή μιας καταγεγραμμένης κατηγορίας, πατήστε στην αντίστοιχη κατηγορία. Στη συνέχεια θα δείτε αναλυτικά δεδομένα που καταγράφονται για την κατηγορία. Για παράδειγμα, μπορείτε να δείτε την πορεία της διαδρομής που καταγράφηκε μέσω GPS και τη διάρκεια, την απόσταση που διανύσατε, τις θερμίδες που κάψατε ή τον ρυθμό σας.

 **38** / 500 kcal
 **0** / 30 MIN
 **2** / 12 HRS

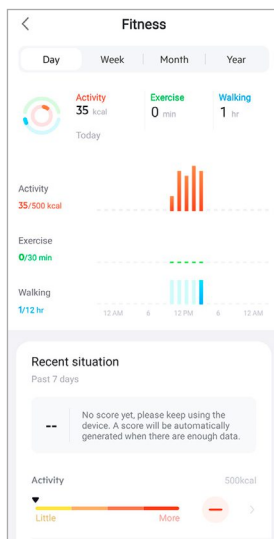



8.1.2 Μέτρηση βημάτων

- Στην αρχική οθόνη, πατήστε το δεύτερο γραφικό στο επάνω μέρος για να δείτε τα καταγεγραμμένα βήματά σας.
- Εδώ μπορείτε να δείτε μια επισκόπηση των βημάτων σας για την τρέχουσα ημέρα.
- Από προεπιλογή, βλέπετε την καθημερινή προβολή των βημάτων.

Επιλέξτε στην επάνω γραμμή του μενού **Day** **Week** **Month** **Year** την περίοδο που εμφανίζεται. Μπορείτε να κάνετε εναλλαγή μεταξύ των μεμονωμένων ημερών (ή εβδομάδων/μηνών/ετών) σύροντας παρατεταμένα αριστερά και δεξιά στο γράφημα. Επιπλέον, ο στόχος βημάτων που έχετε ορίσει εμφανίζεται γραφικά στο γράφημα.

- Πατήστε [🔍] για να κάνετε περαιτέρω ρυθμίσεις (βλ. Κεφάλαιο **8.3.6 Λοιπές ρυθμίσεις**).

 **629** Steps
Distance 0.45 km

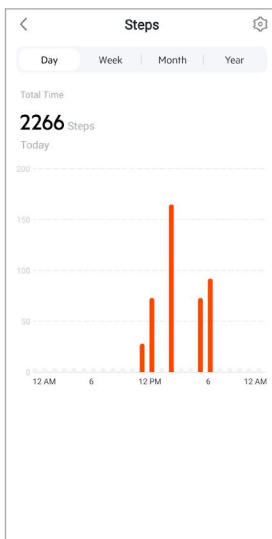



8.1.3 Προπόνηση

Υπόδειξη



- Δεν εμφανίζονται όλες οι κάρτες στην αρχική οθόνη από προεπιλογή. Εάν είναι απαραίτητο, εμφανίστε την επιθυμητή κάρτα.
- Πατήστε στην κάρτα **[ΠΡΟΠΟΝΗΣΗ]** για να δείτε μια επισκόπηση της μέτρησης του δραστηριοτήτων προπόνησης.
- Εδώ μπορείτε να δείτε μια επισκόπηση της δραστηριότητας ταξινομημένη κατά ημέρα. Εμφανίζεται ο συνολικός χρόνος, η μέση εβδομαδιαία διάρκεια, η αθροιστική προπόνηση και οι θερμίδες που καίγονται.
- Πατήστε στην επιλογή **[∨]** για να επεκτείνετε την επιλεγμένη ημέρα και να δείτε τις αντίστοιχες δραστηριότητες προπόνησης. Πατήστε στην επιλογή **[^]** για να μικρύνετε την προβολή της ημέρας.
- Για να δείτε τις δραστηριότητες για ένα συγκεκριμένο άθλημα, πατήστε **[☰]**.
- Για να ανοίξετε τη λεπτομερή προβολή μιας καταγεγραμμένης δραστηριότητας, πατήστε στην αντίστοιχη δραστηριότητα. Στη συνέχεια θα δείτε αναλυτικά δεδομένα που καταγράφονται για τη δραστηριότητα. Για παράδειγμα, μπορείτε να δείτε την πορεία της διαδρομής που καταγράφηκε μέσω GPS και τη διάρκεια της δραστηριότητας, τα βήματα και την απόσταση που διανύσατε, τις θερμίδες που κάψατε ή τον ρυθμό σας. Θα λάβετε επίσης μια λεπτομερή αξιολόγηση του καρδιακού σας ρυθμού.

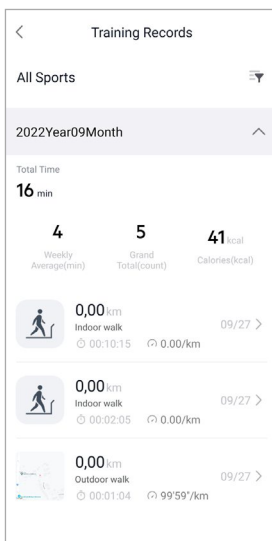



8.1.4 Ανάλυση ύπνου

Υπόδειξη



- Δεν εμφανίζονται όλες οι κάρτες στην αρχική οθόνη από προεπιλογή. Εάν είναι απαραίτητο, εμφανίστε την επιθυμητή κάρτα.
- Πατήστε στην κάρτα **[ΥΠΝΟΣ]** για να δείτε μια επισκόπηση της ανάλυσης ύπνου σας.
- Εδώ μπορείτε να δείτε μια επισκόπηση του συνολικού χρόνου ύπνου και την κατανομή του χρόνου ύπνου σας σε φάσεις που αντιστοιχούν σε βαθύ ύπνο, ελαφρύ ύπνο και φάσεις αφύπνισης. Στη μέση της οθόνης μπορείτε επίσης να δείτε την ώρα έναρξης και λήξης του ύπνου.
- Από προεπιλογή, βλέπετε την καθημερινή προβολή της ανάλυσης ύπνου. Επιλέξτε στην επάνω γραμμή του μενού **Day** **Week** **Month** **Year** την περίοδο που εμφανίζεται. Μπορείτε να κάνετε εναλλαγή μεταξύ των μεμονωμένων ημερών (ή εβδομάδων/μηνών/ετών) σύροντας παρατεταμένα αριστερά και δεξιά στο γράφημα. Εδώ μπορείτε να δείτε μια επισκόπηση της συμπεριφοράς σας στον ύπνο για μια εβδομάδα, ένα μήνα ή ένα έτος. Στο κάτω μέρος της οθόνης μπορείτε να δείτε τα ακόλουθα δεδομένα που σχετίζονται με μια εβδομάδα, μήνα ή έτος:
 - Μέση διάρκεια ύπνου ανά ημέρα
 - Μέση διάρκεια που αφορά τον βαθύ ύπνο ανά ημέρα
 - Μέση διάρκεια που αφορά τον ελαφρύ ύπνο ανά ημέρα
 - Μέση έναρξη της φάσης ύπνου
 - Μέση λήξη της φάσης ύπνου
 - Μέση φάση αφύπνισης

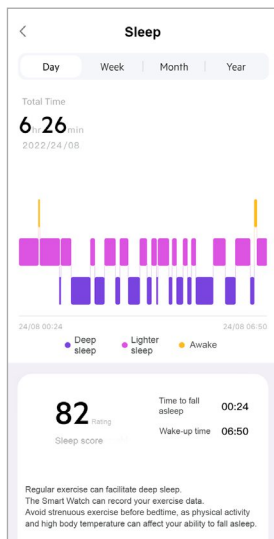



8.1.5 Μέτρηση καρδιακού ρυθμού

Υπόδειξη



- Δεν εμφανίζονται όλες οι κάρτες στην αρχική οθόνη από προεπιλογή. Εάν είναι απαραίτητο, εμφανίστε την επιθυμητή κάρτα.
- Πατήστε στην κάρτα **[ΚΑΡΔΙΑΚΟΣ ΡΥΘΜΟΣ]** για να δείτε μια επισκόπηση της μέτρησης του καρδιακού σας ρυθμού.
- Εδώ μπορείτε να δείτε όλες τις καταγεγραμμένες τιμές της αυτόματης μέτρησης του καρδιακού ρυθμού καθώς και μια επισκόπηση του μέσου καρδιακού σας ρυθμού, της ζώνης του καρδιακού ρυθμού σας και του καρδιακού σας ρυθμού ηρεμίας για την αντίστοιχη ημέρα. Μπορείτε να εμφανίσετε τις μεμονωμένες τιμές με τον αντίστοιχο χρόνο, σύροντας παρατεταμένα αριστερά και δεξιά στο γράφημα.
- Από προεπιλογή, βλέπετε την καθημερινή προβολή της μέτρησης καρδιακού ρυθμού. Επιλέξτε στην επάνω γραμμή του μενού **Day** **Week** **Month** **Year** την περίοδο που εμφανίζεται. Μπορείτε να κάνετε εναλλαγή μεταξύ των μεμονωμένων ημερών (ή εβδομάδων/μηνών/ετών) σύροντας παρατεταμένα αριστερά και δεξιά στο γράφημα.
- Πατήστε  για να κάνετε περαιτέρω ρυθμίσεις (βλ. Κεφάλαιο **8.3.5.1 Συνεχής μέτρηση καρδιακού ρυθμού**).





8.1.6 Μέτρηση στρες

Υπόδειξη



- Δεν εμφανίζονται όλες οι κάρτες στην αρχική οθόνη από προεπιλογή. Εάν είναι απαραίτητο, εμφανίστε την επιθυμητή κάρτα.
- Πατήστε στην κάρτα **[ΣΤΡΕΣ]** για να δείτε μια επισκόπηση της μέτρησης του στρες σας.
- Εδώ μπορείτε να δείτε όλες τις καταγεγραμμένες τιμές της αυτόματης μέτρησης στρες καθώς και μια επισκόπηση του μέσου επιπέδου στρες σας, της περιοχής στρες σας και ένα γραφικό της ζώνης στρες σας για την αντίστοιχη ημέρα. Μπορείτε να εμφανίσετε τις μεμονωμένες τιμές με τον αντίστοιχο χρόνο, σύροντας παρατεταμένα αριστερά και δεξιά στο γράφημα.
- Από προεπιλογή, βλέπετε την καθημερινή προβολή της μέτρησης καρδιακού ρυθμού. Επιλέξτε στην επάνω γραμμή του μενού **Day** **Week** **Month** **Year** την περίοδο που εμφανίζεται. Μπορείτε να κάνετε εναλλαγή μεταξύ των μεμονωμένων ημερών (ή εβδομάδων/μηνών/ετών) σύροντας παρατεταμένα αριστερά και δεξιά στο γράφημα.
- Πατήστε **[⚙️]** για να κάνετε περαιτέρω ρυθμίσεις (βλ. Κεφάλαιο **8.3.5.2 Συνεχής μέτρηση στρες**).

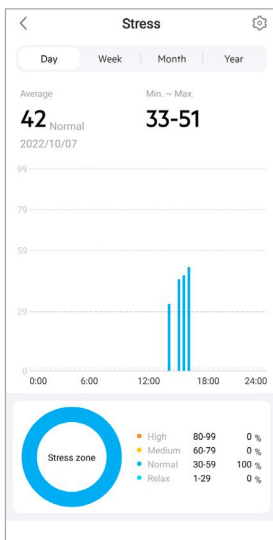



8.1.7 Οξυγόνο στο αίμα

Υπόδειξη



- Δεν εμφανίζονται όλες οι κάρτες στην αρχική οθόνη από προεπιλογή. Εάν είναι απαραίτητο, εμφανίστε την επιθυμητή κάρτα.
- Πατήστε στην κάρτα **[SP02]** για να δείτε μια επισκόπηση των μετρήσεων οξυγόνου στο αίμα σας. Μπορείτε να πραγματοποιήσετε τη μέτρηση μη αυτόματα, χρησιμοποιώντας το smartwatch σας (βλ. Κεφάλαιο **7.6.6 Οξυγόνο στο αίμα**).
- Εδώ μπορείτε να δείτε όλες τις καταγεγραμμένες τιμές των μετρήσεων οξυγόνου του αίματος καθώς και μια επισκόπηση της χαμηλότερης και της υψηλότερης τιμής για την αντίστοιχη ημέρα. Μπορείτε να εμφανίσετε τις μεμονωμένες τιμές με τον αντίστοιχο χρόνο, σύροντας παρατεταμένα αριστερά και δεξιά στο γράφημα.
- Από προεπιλογή, βλέπετε την καθημερινή προβολή της μέτρησης οξυγόνου στο αίμα. Επιλέξτε στην επάνω γραμμή του μενού **Day** **Week** **Month** **Year** την περίοδο που εμφανίζεται. Μπορείτε να κάνετε εναλλαγή μεταξύ των μεμονωμένων ημερών (ή εβδομάδων/μηνών/ετών) σύροντας παρατεταμένα αριστερά και δεξιά στο γράφημα.

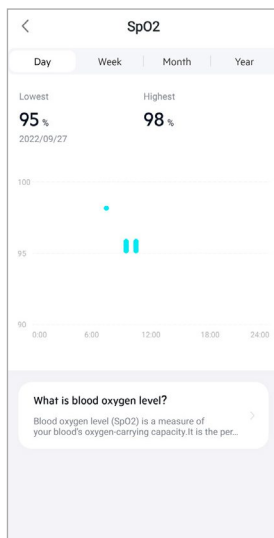



8.1.8 Καταγραφή βάρους

Υπόδειξη



- Δεν εμφανίζονται όλες οι κάρτες στην αρχική οθόνη από προεπιλογή. Εάν είναι απαραίτητο, εμφανίστε την επιθυμητή κάρτα.

- Πατήστε στην κάρτα **[ΒΑΡΟΣ]** για να δείτε μια επισκόπηση της καταγραφής βάρους σας.
- Εδώ μπορείτε να δείτε το ιστορικό βάρους σας, τον ΔΜΣ σας και την καθορισμένη τιμή στόχο.
- Πατήστε στην επιλογή **[ΚΑΤΑΓΡΑΦΗ ΒΑΡΟΥΣ]** για να καταγράψετε το τρέχον βάρος σας.
- Πατήστε στην επιλογή **[ΕΠΕΞΕΡΓΑΣΙΑ ΣΤΟΧΟΥ]** για να επεξεργαστείτε τον στόχο βάρους σας.
- Από προεπιλογή, βλέπετε την καθημερινή προβολή των δεδομένων καταγραφής βάρους. Επιλέξτε στην επάνω γραμμή του μενού **Day** **Week** **Month** **Year** την περίοδο που εμφανίζεται. Μπορείτε να κάνετε εναλλαγή μεταξύ των μεμονωμένων ημερών (ή εβδομάδων/μηνών/ετών) σύροντας παρατεταμένα αριστερά και δεξιά στο γράφημα. Στη συνέχεια, οι μετρούμενες τιμές εμφανίζονται και ως καμπύλη.

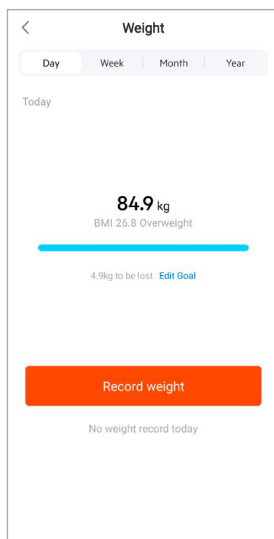



8.1.9 Εμμηνορροϊκός κύκλος

Υπόδειξη



- Δεν εμφανίζονται όλες οι κάρτες στην αρχική οθόνη από προεπιλογή. Εάν είναι απαραίτητο, εμφανίστε την επιθυμητή κάρτα.
- Πατήστε την κάρτα **[ΕΜΜΗΝΟΡΡΟΪΚΟΣ ΚΥΚΛΟΣ]** για να δείτε μια επισκόπηση του εμμηνορροϊκού σας κύκλου.
- Πατήστε **[ΕΙΣΑΓΩΓΗ ΗΜΕΡΩΝ ΕΜΜΗΝΟΥ ΡΥΣΕΩΣ]** για να εισαγάγετε την τρέχουσα έμμηνο ρύση σας.

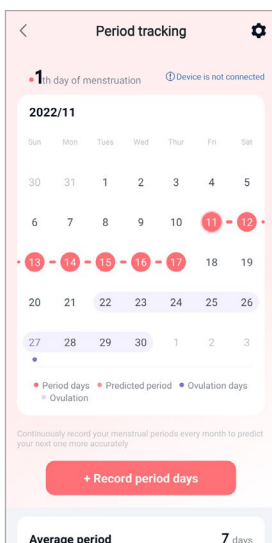



8.2 Λειτουργία δραστηριότητας

- Πατήστε [**ΠΡΟΠΟΝΗΣΗ**] στην κάτω γραμμή μενού για να ξεκινήσετε μια δραστηριότητα από την εφαρμογή. Με αυτόν τον τρόπο θα ξεκινήσει η δραστηριότητα στο smartwatch σας ταυτόχρονα. Στη συνέχεια, η δραστηριότητα μπορεί να ελεγχθεί είτε μέσω της εφαρμογής είτε απευθείας στο smartwatch σας.
- Μπορείτε να κάνετε σάρωση προς τα αριστερά και προς τα δεξιά για αναλλαγή εμπρός και πίσω μεταξύ κάθε δραστηριότητας.
- Από προεπιλογή, οι ακόλουθες δραστηριότητες είναι ενεργοποιημένες στην εφαρμογή:
 - Υπαιθριο τρέξιμο
 - Τρέξιμο σε εσωτερικούς χώρους
 - Υπαιθριο περπάτημα
 - Περπάτημα σε εσωτερικό χώρο
 - Πεζοπορία
 - Υπαιθρια ποδηλασία
- Πατήστε επάνω δεξιά στο [**⋮**] και [**ΕΠΕΞΕΡΓΑΣΙΑ ΑΘΛΗΜΑΤΩΝ**] για να επιλέξετε τις δραστηριότητες που εμφανίζονται. Μπορείτε να επιλέξετε από συνολικά 6 δραστηριότητες. Μπορείτε να αποκρύψετε δραστηριότητες και να αναδιατάξετε τη σειρά των δραστηριοτήτων.
- Οι δραστηριότητες που εμφανίζονται στην κορυφή της λίστας και σημειώνονται με το σύμβολο [**-**] εμφανίζονται. Οι δραστηριότητες που εμφανίζονται στην παρακάτω λίστα και σημειώνονται με το σύμβολο [**+**] δεν εμφανίζονται.
- Πατώντας [**-**] ή [**+**] μπορείτε να αφαιρέσετε ή να προσθέσετε μια δραστηριότητα.
- Επιπλέον, μπορείτε να αλλάξετε τη σειρά των δραστηριοτήτων κάνοντας κλικ στο σύμβολο [**≡**] και μετακινώντας την εκάστοτε δραστηριότητα στην κατάλληλη θέση.
- Πατήστε [**⚙️**] για να κάνετε τις ακόλουθες ρυθμίσεις:
 - Ορισμός ενός στόχου προπόνησης (αποστάσεις, θερμίδες, βήματα, διάρκεια)
 - Ενεργοποίηση ειδοποίησης κατά την επίτευξη ενός στόχου (1, 3, 5, 10 km)
 - Ορισμός μιας ζώνης καρδιακών παλμών και ενεργοποίηση ειδοποίησης

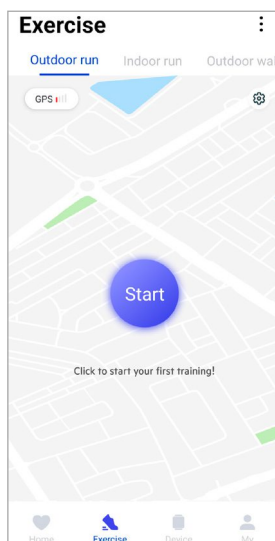



8.2.1 Εκκίνηση δραστηριότητας (με GPS)

- Οι ακόλουθες δραστηριότητες καταγράφονται με υποστήριξη GPS:
 - Υπαιθριο τρέξιμο
 - Υπαιθριο περπάτημα
 - Πεζοπορία
 - Υπαιθρια ποδηλασία
- Για να ξεκινήσετε τη δραστηριότητα, πατήστε **[ΕΝΑΡΞΗ]**. Η δραστηριότητα ξεκινά από το smartphone και το smartwatch σας.
- Κατά τη διάρκεια της τρέχουσας δραστηριότητας, μπορείτε να δείτε τα αθροιστικά συνολικά χιλιόμετρα που διανύθηκαν μέχρι στιγμής για την επιλεγμένη δραστηριότητα, τον τρέχοντα ρυθμό, τον χρόνο που έχει περάσει και τον τρέχοντα καρδιακό ρυθμό.

Λειτουργία με smartphone

- Για να δείτε την κάρτα με την τρέχουσα θέση σας και την απόσταση που διανύσατε κατά τη διάρκεια μιας δραστηριότητας, πατήστε **[📍]**.
- Για να κλειδώσετε την επισκόπηση εγγραφής κατά τη διάρκεια μιας δραστηριότητας, πατήστε **[🔒]**.
- Για παύση της δραστηριότητας, πατήστε το σύμβολο **[⏸]**.
- Για να τερματίσετε τη δραστηριότητα, πατήστε το σύμβολο **[🛑]** και κρατήστε το πατημένο μέχρι να κλείσει ένας κύκλος γύρω από το εικονίδιο και να τελειώσει η δραστηριότητα.

Λειτουργία με smartwatch

- Για παύση της δραστηριότητας, πατήστε το επάνω κουμπί ελέγχου **[1]**.
- Για παύση της δραστηριότητας, πατήστε το επάνω κουμπί ελέγχου **[1]** και μετά πατήστε το σύμβολο **[🛑]**.

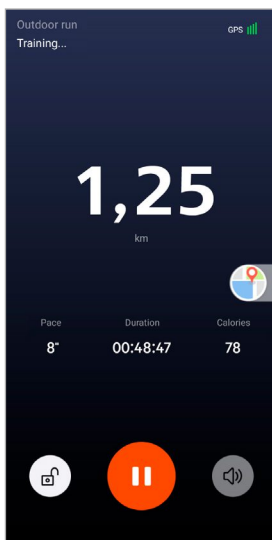



- Μετά την ολοκλήρωση της δραστηριότητας, εμφανίζεται μια επισκόπηση της δραστηριότητας. Στην επισκόπηση μπορείτε να δείτε τα συσσωρευμένα συνολικά χιλιόμετρα που διανύθηκαν μέχρι στιγμής, τις θερμίδες που κάψατε, τον μέσο καρδιακό ρυθμό και τη διάρκεια της δραστηριότητας. Παρακάτω θα βρείτε πιο αναλυτικές πληροφορίες για τον ρυθμό και τα βήματα. Σύρετε το δάχτυλό σας από κάτω προς τα πάνω για να δείτε λεπτομέρειες για τους καρδιακούς σας παλμούς και τον ρυθμό σας.
- Μπορείτε να εκτυπώσετε τα αποτελέσματα της δραστηριότητας ή να τα προωθήσετε ως στιγμιότυπο οθόνης.

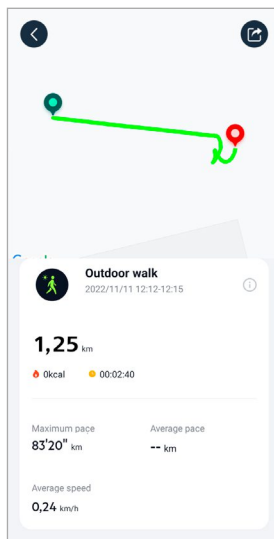



8.2.2 Έναρξη δραστηριότητας (χωρίς GPS)

- Οι ακόλουθες δραστηριότητες καταγράφονται χωρίς υποστήριξη GPS:
 - Τρέξιμο σε εσωτερικούς χώρους
 - Περπάτημα σε εσωτερικούς χώρους
- Για να ξεκινήσετε τη δραστηριότητα, πατήστε **[ΕΝΑΡΞΗ]**. Η δραστηριότητα ξεκινά από το smartphone και το smartwatch σας.
- Κατά τη διάρκεια της τρέχουσας δραστηριότητας, μπορείτε να δείτε τα αθροιστικά συνολικά χιλιόμετρα που διανύθηκαν μέχρι στιγμής για την επιλεγμένη δραστηριότητα, τον τρέχοντα ρυθμό, τον χρόνο που έχει περάσει και τον τρέχοντα καρδιακό ρυθμό.

Λειτουργία με smartphone

- Για να κλειδώσετε την επισκόπηση εγγραφής κατά τη διάρκεια μιας δραστηριότητας, πατήστε **[🔒]**.
- Για παύση της δραστηριότητας, πατήστε το σύμβολο **[⏸]**.
- Για να τερματίσετε τη δραστηριότητα, πατήστε το σύμβολο **[🛑]** και κρατήστε το πατημένο μέχρι να κλείσει ένας κύκλος γύρω από το εικονίδιο και να τελειώσει η δραστηριότητα.

Λειτουργία με smartwatch

- Για παύση της δραστηριότητας, πατήστε το επάνω κουμπί ελέγχου **[1]**.
- Για παύση της δραστηριότητας, πατήστε το επάνω κουμπί ελέγχου **[1]** και μετά πατήστε το σύμβολο **[🛑]**.

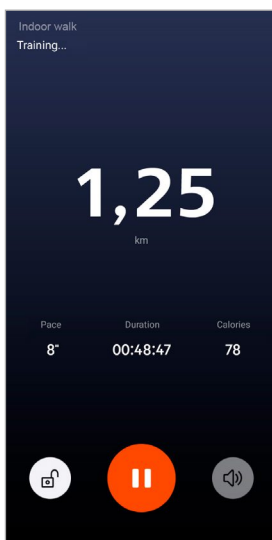



- Μετά την ολοκλήρωση της δραστηριότητας, εμφανίζεται μια επισκόπηση της δραστηριότητας. Στην επισκόπηση μπορείτε να δείτε τα συσσωρευμένα συνολικά χιλιόμετρα που διανύθηκαν μέχρι στιγμής, τις θερμίδες που κάψατε, τον μέσο καρδιακό ρυθμό και τη διάρκεια της δραστηριότητας. Παρακάτω θα βρείτε πιο αναλυτικές πληροφορίες για τον ρυθμό και τα βήματα. Σύρετε το δάχτυλό σας από κάτω προς τα πάνω για να δείτε λεπτομέρειες για τους καρδιακούς σας παλμούς και τον ρυθμό σας.
- Μπορείτε να εκτυπώσετε τα αποτελέσματα της δραστηριότητας ή να τα προωθήσετε ως στιγμιότυπο οθόνης.

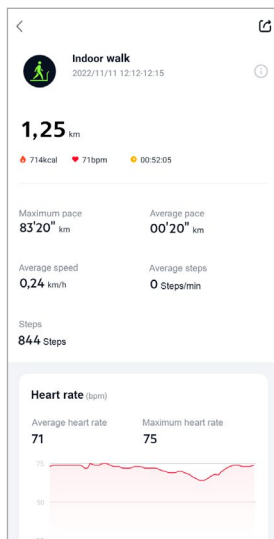



8.3 Ρυθμίσεις συσκευής

- Πατήστε στην επιλογή **[ΣΥΣΚΕΥΗ]** στην κάτω γραμμή μενού για να ενεργοποιήσετε και να ρυθμίσετε διάφορες λειτουργίες του smartwatch σας και να προσαρμόσετε το smartwatch σας στις δικές σας ανάγκες.
- Κάτω από αυτό το μενού θα δείτε επίσης μια επισκόπηση διαφόρων δεδομένων από το συνδεδεμένο smartwatch σας στο επάνω μέρος της οθόνης. Μπορείτε να δείτε πότε το smartwatch σας συγχρονίστηκε τελευταία φορά με την εφαρμογή ή το ποσοστό μπαταρίας του smartwatch σας που είναι φορτισμένο αυτήν τη στιγμή.
- Πατήστε **[+]** για να αντιστοιχίσετε περισσότερες συσκευές με το smartphone σας.
- Πατήστε στη συσκευή σας για να λάβετε πληροφορίες σχετικά με το smartwatch σας ή για να αποκτήσετε πρόσβαση σε προηγμένες λειτουργίες.
- Πατήστε **[ΕΝΗΜΕΡΩΣΕΙΣ ΣΥΣΚΕΥΗΣ]** για να ελέγξετε εάν η πιο πρόσφατη έκδοση υλικολογισμικού είναι εγκατεστημένη στο smartwatch σας ή για να πραγματοποιήσετε λήψη και εγκατάσταση μιας νέας έκδοσης υλικολογισμικού στο smartwatch σας.
- Πατήστε στην επιλογή **[ΕΠΑΝΕΚΚΙΝΗΣΤΕ ΤΗ ΣΥΣΚΕΥΗ]** και επιβεβαιώστε την επόμενη ερώτηση για να επανεκκινήσετε το smartwatch σας. Πριν από την επανεκκίνηση, τα δεδομένα σας θα συγχρονιστούν με την εφαρμογή.
- Πατήστε στην επιλογή **[ΔΙΑΓΡΑΦΗ ΣΥΣΚΕΥΗΣ]** για να καταργήσετε τη σύζευξη του smartwatch και του smartphone σας. Όλα τα προσωπικά δεδομένα θα διαγραφούν από το smartwatch σας.

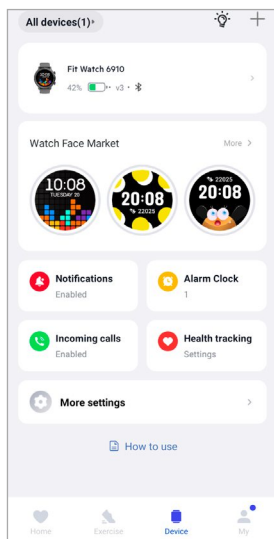



8.3.1 Αρχική οθόνη

- Πατήστε την επιλογή **[ΑΓΟΡΑ ΟΨΕΩΝ ΡΟΛΟΓΙΟΥ]** για να εγκαταστήσετε επιπλέον όψεις ρολογιού για την αρχική οθόνη του smartwatch σας. Μπορείτε να επιλέξετε μεταξύ διαφορετικών όψεων. Πατήστε στην αντίστοιχη όψη ρολογιού που θέλετε να ρυθμίσετε και επιβεβαιώστε την επιλογή πατώντας **[ΕΓΚΑΤΑΣΤΑΣΗ]**. Εάν έχετε συμπληρώσει τον μέγιστο αριθμό όψεων ρολογιού στη συσκευή, θα σας ζητηθεί να διαγράψετε τις υπάρχουσες όψεις ρολογιού.
- Εναλλακτικά, μπορείτε να επιλέξετε μια μεμονωμένη ταπετσαρία ως αρχική οθόνη πατώντας **[ΦΩΤΟΓΡΑΦΙΑ]**. Πατήστε **[ΕΠΙΛΟΓΗ ΑΠΟ ΔΑΜΠΟΥΜ]** και επιλέξτε μια φωτογραφία από τη συλλογή του smartphone ή πατήστε **[ΦΩΤΟΓΡΑΦΙΑ]** για να τραβήξετε μια νέα φωτογραφία. Για να επιβεβαιώσετε την αλλαγή, πατήστε **[ΟΛΟΚΛΗΡΩΣΗ]**.

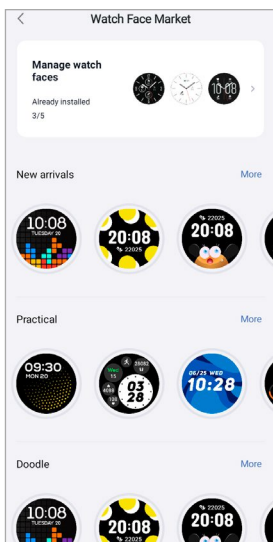

8.3.2 Ειδοποιήσεις

- Πατήστε στην επιλογή **[ΕΙΔΟΠΟΙΗΣΕΙΣ]** για να ενεργοποιήσετε τις ειδοποιήσεις για διάφορες εφαρμογές και υπηρεσίες. Εάν ενεργοποιήσετε αυτήν τη λειτουργία, θα λάβετε μια ειδοποίηση στο smartwatch σας όταν υπάρχουν εισερχόμενα μηνύματα στο smartphone σας. Ανάλογα με την εφαρμογή, είτε θα λάβετε μια ειδοποίηση που θα δείχνει την αντίστοιχη εφαρμογή και τον αποστολέα, είτε θα δείτε επίσης μια προεπισκόπηση του αντίστοιχου μηνύματος.
- Πατήστε **[🔵🔴]** στο πλάι της αντίστοιχης εφαρμογής για να ενεργοποιήσετε τη λειτουργία ειδοποίησης.

8.3.3 Εισερχόμενες κλήσεις

- Πατήστε στην επιλογή **[ΕΙΣΕΡΧΟΜΕΝΕΣ ΚΛΗΣΕΙΣ]** για να ενεργοποιήσετε την ειδοποίηση εισερχόμενων κλήσεων. Εάν ενεργοποιήσετε αυτήν τη λειτουργία, θα λάβετε μια ειδοποίηση στο smartwatch σας, όταν υπάρχει μια εισερχόμενη κλήση. Βλέπετε ποιος θέλει να σας καλέσει και μπορείτε να απορρίψετε την κλήση, αν χρειαστεί.
- Πατήστε **[🔵🔴]** στη δεξιά άκρη της οθόνης για να ενεργοποιήσετε τη λειτουργία. Στη συνέχεια, μπορείτε να ορίσετε εάν η ειδοποίηση της κλήσης θα καθυστερήσει κατά 3 δευτερόλεπτα.



8.3.4 Ξυπητήρι

- Πατήστε στο **[ΞΥΠΝΗΤΗΡΙ]** για να ορίσετε ώρες αφύπνισης ή υπενθυμίσεις.
- Για να προσθέσετε μια νέα υπενθύμιση, πατήστε **[+]** στη μέση της οθόνης.
- Πατήστε **[☑]** στο δεξί άκρο της οθόνης για να ενεργοποιήσετε τις ειδοποιήσεις που έχετε ρυθμίσει.
- Μπορείτε να επεξεργαστείτε την υπενθύμιση που έχετε ρυθμίσει, πατώντας σε αυτήν. Στο υπομενού, μπορείτε να ορίσετε τον τύπο υπενθύμισης, τις αντίστοιχες ημέρες της εβδομάδας, την ώρα για την υπενθύμιση και άλλες λεπτομέρειες.

8.3.5 Παρακολούθηση υγείας

- Πατήστε στην επιλογή **[ΠΑΡΑΚΟΛΟΥΘΗΣΗ ΥΓΕΙΑΣ]** για να ορίσετε λειτουργίες που παρακολουθούν την υγεία σας και σας υπενθυμίζουν να ασκείστε ή/και να πίνετε νερό.

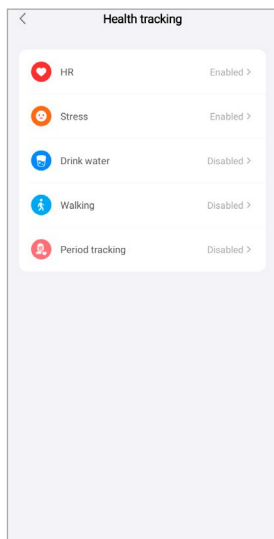

8.3.5.1 Συνεχής μέτρηση καρδιακού ρυθμού

- Πατήστε την επιλογή **[ΚΑΡΔΙΑΚΟΣ ΡΥΘΜΟΣ]** για να αποκτήσετε πρόσβαση σε αυτήν τη λειτουργία πατώντας **[☑]** για ενεργοποίηση/απενεργοποίηση.
- Επιλέξτε τη συχνότητα μέτρησης. Με την επιλογή "Παρακολούθηση σε πραγματικό χρόνο", ο καρδιακός σας ρυθμός μετράται συνεχώς σε πραγματικό χρόνο. Λάβετε υπόψη σας ότι αυτή η λειτουργία χρησιμοποιεί πολλή ενέργεια. Με την επιλογή "Αυτόματη μέτρηση", ο καρδιακός σας ρυθμός μετράται κάθε 5 λεπτά. Σημειώστε ότι κατά την ενεργή προπόνηση γίνονται αυτόματα μετρήσεις σε πραγματικό χρόνο.



8.3.5.2 Συνεχής μέτρηση στρες

- Πατήστε στην επιλογή **[ΣΤΡΕΣ]** για να ενεργοποιήσετε τη λειτουργία υπενθύμισης υπερβολικού στρες στο υπομενού πατώντας στο  για ενεργοποίηση/απενεργοποίηση. Στη συνέχεια, ορίστε περαιτέρω ρυθμίσεις για τη λειτουργία υπενθύμισης. Για περισσότερες πληροφορίες, ανατρέξτε στο παρακάτω κείμενο στην εφαρμογή.

8.3.5.3 Υπενθύμιση κατανάλωσης νερού

- Πατήστε την επιλογή **[ΠΙΕΙΤΕ ΝΕΡΟ]** για να αποκτήσετε πρόσβαση σε αυτήν τη λειτουργία πατώντας  για ενεργοποίηση/απενεργοποίηση. Στη συνέχεια, ορίστε περαιτέρω ρυθμίσεις για τη λειτουργία υπενθύμισης. Θα σας σταλεί αυτόματη υπενθύμιση να πιείτε κάτι στο καθορισμένο διάστημα από το smartwatch σας, μέσω δόνησης και ειδοποίησης.

8.3.5.4 Υπενθύμιση για πεζοπορία/περπάτημα

- Πατήστε **[ΠΕΖΟΠΟΡΙΑ]** για να επιλέξετε αυτή τη λειτουργία στο υπομενού πατώντας  για ενεργοποίηση/απενεργοποίηση. Στη συνέχεια, ορίστε περαιτέρω ρυθμίσεις για τη λειτουργία υπενθύμισης. Θα σας σταλεί αυτόματη υπενθύμιση να κινηθείτε στο καθορισμένο διάστημα από το smartwatch σας, μέσω δόνησης και ειδοποίησης. Για περισσότερες πληροφορίες, ανατρέξτε στο παρακάτω κείμενο στην εφαρμογή.

8.3.5.5 Παρακολούθηση εμμηνορροϊκού κύκλου

- Πατήστε **[ΠΑΡΑΚΟΛΟΥΘΗΣΗ ΕΜΜΗΝΟΡΡΟΪΚΟΥ ΚΥΚΛΟΥ]** για να επιλέξετε αυτή τη λειτουργία στο υπομενού πατώντας  για ενεργοποίηση/απενεργοποίηση. Ενεργοποιώντας αυτήν τη λειτουργία, μπορείτε να ορίσετε διάφορα δεδομένα σχετικά με τον εμμηνορροϊκό σας κύκλο και να λαμβάνετε υπενθυμίσεις για την επόμενη έμμηνου ρύση ή τη φάση γονιμότητας.
- Χρησιμοποιήστε τα υπομενού για να ορίσετε τη διάρκεια της εμμήνου ρύσεως, τη διάρκεια του εμμηνορροϊκού κύκλου και την ημερομηνία της τελευταίας εμμήνου ρύσεως.
- Στη συνέχεια, πατήστε **[ΕΝΑΡΞΗ ΧΡΗΣΗΣ]** για να ξεκινήσει η παρακολούθηση.



8.3.6 Λοιπές ρυθμίσεις

- Πατήστε **[ΛΟΙΠΕΣ ΡΥΘΜΙΣΕΙΣ]** για να κάνετε περισσότερες ρυθμίσεις και να ενεργοποιήσετε χρήσιμες λειτουργίες.

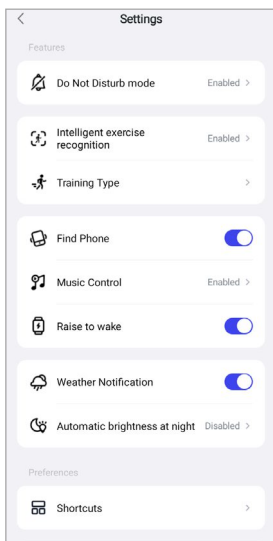

8.3.6.1 Λειτουργία Μην ενοχλείτε

- Πατήστε **[ΛΕΙΤΟΥΡΓΙΑ ΜΗΝ ΕΝΟΧΛΕΙΤΕ]** για να επιλέξετε αυτή τη λειτουργία στο υπομενού πατώντας **[**] για ενεργοποίηση/απενεργοποίηση. Εάν ενεργοποιήσετε αυτήν τη λειτουργία, δεν θα λαμβάνετε ειδοποιήσεις στο smartwatch σας.
- Μπορείτε επιπλέον να ορίσετε τη χρονική περίοδο που θέλετε να είναι ενεργή η λειτουργία, πατώντας την ώρα έναρξης και λήξης.

8.3.6.2 Αυτόματη αναγνώριση δραστηριότητας

- Πατήστε στην επιλογή **[ΑΥΤΟΜΑΤΗ ΑΝΙΧΝΕΥΣΗ ΠΡΟΠΟΝΗΣΗΣ]** και ενεργοποιήστε/ απενεργοποιήστε τη λειτουργία επί υπομενού πατώντας **[**]. Όταν αυτή η λειτουργία είναι ενεργοποιημένη, το smartwatch σας αναγνωρίζει αυτόματα πότε συμμετέχετε σε μια δραστηριότητα (περπάτημα/τρέξιμο) για μεγαλύτερο χρονικό διάστημα και καταγράφει αυτή τη δραστηριότητα μετά την επιβεβαίωση. Για περισσότερες πληροφορίες, ανατρέξτε στο παρακάτω κείμενο στην εφαρμογή.



8.3.6.3 Τύπος άσκησης

- Πατήστε στην επιλογή [**ΤΥΠΟΣ ΑΣΚΗΣΗΣ**] για να επιλέξετε τις συντομεύσεις που είναι αποθηκευμένες στο smartwatch σας. Μπορείτε να επιλέξετε από διάφορες δραστηριότητες. Μπορείτε να αποκρύψετε δραστηριότητες και να αναδιατάξετε τη σειρά των δραστηριοτήτων. Από προεπιλογή, όλες οι δραστηριότητες έχουν οριστεί. Μετά τον επόμενο συγχρονισμό με το smartwatch σας, οι δραστηριότητες θα εμφανιστούν στην οθόνη, σύμφωνα με τις ρυθμίσεις σας.
- Οι δραστηριότητες που εμφανίζονται στην κορυφή της λίστας και σημειώνονται με το σύμβολο [−] εμφανίζονται αυτήν τη στιγμή στο smartwatch σας. Οι δραστηριότητες που εμφανίζονται στην παρακάτω λίστα και σημειώνονται με το σύμβολο [+] δεν εμφανίζονται αυτήν τη στιγμή.
- Πατώντας [−] ή [+] μπορείτε να αφαιρέσετε ή να προσθέσετε μια δραστηριότητα.
- Επιπλέον, μπορείτε να αλλάξετε τη σειρά των αποθηκευμένων δραστηριοτήτων κάνοντας κλικ στο [☰] και μετακινώντας τη δραστηριότητα στην κατάλληλη θέση.

8.3.6.4 Αναζήτηση τηλεφώνου

- Πατήστε στην επιλογή [**ΕΥΡΕΣΗ ΤΟΥ ΤΗΛΕΦΩΝΟΥ ΜΟΥ**] στο [☑] για να ενεργοποιήσετε αυτή τη λειτουργία. Ενεργοποιώντας αυτήν τη λειτουργία, μπορείτε να βρείτε το smartphone που έχετε τοποθετήσει σε άγνωστη θέση, μέσω του smartwatch σας (βλ. κεφάλαιο **7.6.14 Αναζήτηση τηλεφώνου**).

8.3.6.5 Έλεγχοι μουσικής

- Πατήστε στην επιλογή [**ΕΛΕΓΧΟΙ ΜΟΥΣΙΚΗΣ**] και ενεργοποιήστε/απενεργοποιήστε τη λειτουργία στο υπομενού πατώντας [☑]. Εάν ενεργοποιήσετε αυτήν τη λειτουργία, μπορείτε να ελέγχετε διάφορες υπηρεσίες μουσικής ή ροής απευθείας από το smartwatch σας. Μπορείτε να ξεκινήσετε ή να σταματήσετε τη μουσική και να μεταβείτε σε κομμάτια εμπρός και πίσω.
- Πατήστε δίπλα στην επιλογή [**ΜΟΥΣΙΚΟ ΚΟΜΜΑΤΙ**] στο [☑], για να προβάλετε τα μουσικά κομμάτια στην οθόνη του smartwatch σας.

8.3.6.6 Ενεργοποίηση κίνησης χεριού

- Πατήστε στην επιλογή [**ΣΗΚΩΣΤΕ ΤΟΝ ΚΑΡΠΟ ΣΑΣ ΓΙΑ ΝΑ ΕΝΕΡΓΟΠΟΙΗΣΤΕ ΤΗΝ ΟΘΟΝΗ**] στο [☑] για να ενεργοποιήσετε αυτή τη λειτουργία. Ενεργοποιώντας αυτή τη λειτουργία, μπορείτε να ενεργοποιήσετε την οθόνη του smartwatch σας με μια περιστροφή του καρπού σας.

8.3.6.7 Ειδοποίηση καιρού

- Για [**ΕΙΔΟΠΟΙΗΣΗ ΚΑΙΡΟΥ**], πατήστε στο [☑] για να ενεργοποιήσετε αυτήν τη δυνατότητα. Ενεργοποιώντας αυτή τη λειτουργία, μπορείτε να δείτε την πρόγνωση του καιρού για την τρέχουσα ημέρα και για τις δύο επόμενες ημέρες στο smartwatch σας (βλ. κεφάλαιο **7.6.13 Καιρός**).



8.3.6.8 Συντομεύσεις

Μπορείτε να αποκτήσετε πρόσβαση στις συντομεύσεις μέσω της οθόνης του smartwatch σας, σύροντας προς τα αριστερά ή προς τα δεξιά από την αρχική οθόνη (βλ. Κεφάλαιο **7.4 Συντομεύσεις**).

- Πατήστε στην επιλογή **[ΣΥΝΤΟΜΕΥΣΕΙΣ]** για να επιλέξετε τις συντομεύσεις που είναι αποθηκευμένες στο smartwatch σας. Μπορείτε να επιλέξετε από 5 συντομεύσεις συνολικά. Μπορείτε να αποκρύψετε συντομεύσεις και να αναδιατάξετε τη σειρά τους. Από προεπιλογή, ορίζονται οι ημερήσιες προβολές των δεδομένων υγείας και η μέτρηση του καρδιακού ρυθμού και του στρες. Μετά τον επόμενο συγχρονισμό με το smartwatch σας, οι συντομεύσεις θα εμφανιστούν στην οθόνη, σύμφωνα με τις ρυθμίσεις σας.
- Οι συντομεύσεις που εμφανίζονται στην κορυφή της λίστας και σημειώνονται με το σύμβολο **[−]** εμφανίζονται αυτήν τη στιγμή στο smartwatch σας. Οι συντομεύσεις που εμφανίζονται στην παρακάτω λίστα και σημειώνονται με το σύμβολο **[+]** δεν εμφανίζονται αυτήν τη στιγμή.
- Πατώντας **[−]** ή **[+]** μπορείτε να αφαιρέσετε ή να προσθέσετε συντομεύσεις.
- Μπορείτε επίσης να αλλάξετε τη σειρά των αποθηκευμένων συντομεύσεων κάνοντας κλικ στο σύμβολο **[≡]** και μετακινώντας την αντίστοιχη συντόμευση στην κατάλληλη θέση.

8.3.6.9 Ρύθμιση γλώσσας του smartwatch

- Πατήστε στην επιλογή **[ΓΛΩΣΣΑ ΣΥΣΚΕΥΗΣ]** για να ορίσετε τη γλώσσα στο smartwatch σας.
- Επιλέξτε **[ΣΥΜΦΩΝΙΑ ΜΕ ΤΟ ΣΥΣΤΗΜΑ]** εάν θέλετε η γλώσσα στο smartwatch σας να είναι ίδια με τη γλώσσα της εφαρμογής ή του smartphone.
- Εναλλακτικά, μπορείτε να επιλέξετε ανάμεσα σε 8 γλώσσες και να τις ορίσετε μη αυτόματα, πατώντας στην αντίστοιχη γλώσσα.



8.4 Ρυθμίσεις χρήστη

- Πατήστε στο **[ΕΓΩ]** στην κάτω γραμμή μενού. Εδώ μπορείτε να διαχειριστείτε τον λογαριασμό χρήστη σας και να ορίσετε τα προσωπικά σας δεδομένα και τους στόχους σας. Επιπλέον, μπορείτε να ζητήσετε περισσότερες πληροφορίες σχετικά με την εφαρμογή, οι οποίες εμφανίζονται στα επόμενα κεφάλαια.

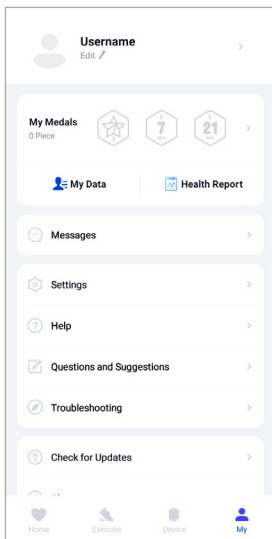

Υπόδειξη



- Απαιτείται ενεργός λογαριασμός χρήστη για αυτήν τη λειτουργία.



8.4.1 Προσωπικά στοιχεία

- Πατήστε στο κουμπί **[ΕΠΕΞΕΡΓΑΣΙΑ]** κάτω από το όνομα χρήστη σας για να επεξεργαστείτε το όνομα, το φύλο, την ημερομηνία γέννησης, το ύψος και το βάρος σας. Εάν θέλετε, μπορείτε επίσης να ορίσετε μια εικόνα προφίλ. Πατήστε στην καταχώρηση που θέλετε να επεξεργαστείτε.
- Πατήστε **[ΝΑΙ]** για επιβεβαίωση.

Gender	Male
Birthday	1984/03
Height	178cm
Weight	84,9kg
E-mail	dominik.franke@format-docu.de
Region	Germany



8.4.2 Τα μετάλλιά μου

- Στην ενότητα **[ΜΕΤΑΛΛΙΑ]** μπορείτε να δείτε τα προσωπικά σας επιτεύγματα (μετάλλια). Πατήστε σε μια καταχώριση για να λάβετε περισσότερες πληροφορίες.

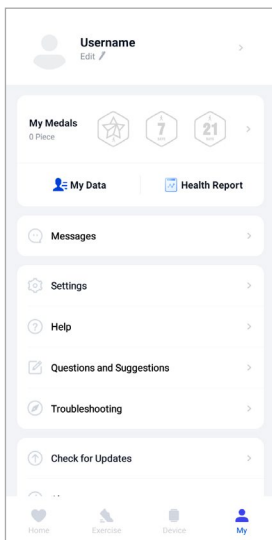

8.4.3 Τα δεδομένα μου

- Στην ενότητα **[ΤΑ ΔΕΔΟΜΕΝΑ ΜΟΥ]** μπορείτε να δείτε την καταγραφή των μετρήσεών σας. Πατήστε σε μια καταχώριση για να λάβετε περισσότερες πληροφορίες.

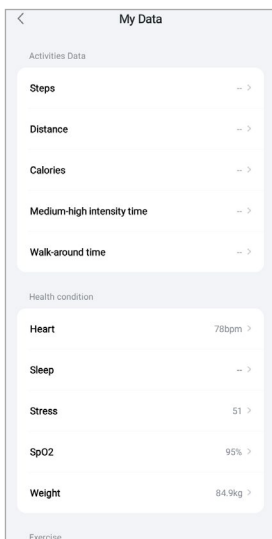



8.4.4 Αναφορά υγείας

- Στην ενότητα **[ΑΝΑΦΟΡΑ ΥΓΕΙΑΣ]** μπορείτε να δείτε το εβδομαδιαίο αρχείο των δεδομένων υγείας και των δραστηριοτήτων σας. Πατήστε στην αντίστοιχη εβδομαδιαία αναφορά για λεπτομερείς πληροφορίες.

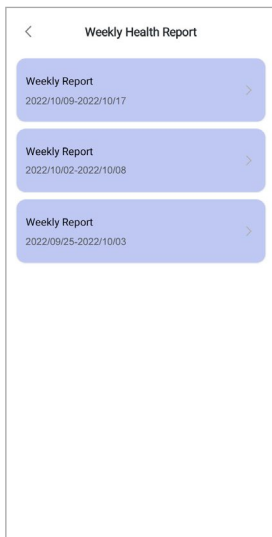

8.5 Νέα

- Στην ενότητα **[ΝΕΑ]** λαμβάνετε μια επισκόπηση του τι νέο υπάρχει στην εφαρμογή, π.χ. νέες δυνατότητες ή ενημερώσεις.



8.5.1 Ρυθμίσεις

- Στην περιοχή **[ΡΥΘΜΙΣΕΙΣ]** μπορείτε να κάνετε διάφορες ρυθμίσεις και να καλέσετε πληροφορίες. Μπορείτε να αλλάξετε την αποθηκευμένη διεύθυνση ηλεκτρονικού ταχυδρομείου και τον κωδικό πρόσβασης του λογαριασμού χρήστη σας. Επιπλέον, έχετε την επιλογή να αποσυνδεθείτε από τον λογαριασμό χρήστη σας ή να ακυρώσετε εντελώς τον λογαριασμό χρήστη.
- Πατήστε στην επιλογή **[ΟΙ ΣΤΟΧΟΙ ΜΟΥ]** για να ορίσετε προσωπικούς στόχους για βήματα και βάρος.
- Πατήστε στην επιλογή **[ΜΗ ΑΥΤΟΜΑΤΟΣ ΣΥΓΧΡΟΝΙΣΜΟΣ]** για να ξεκινήσετε τον συγχρονισμό δεδομένων μεταξύ του smartwatch σας και της εφαρμογής με μη αυτόματο τρόπο.
- Πατήστε στην επιλογή **[ΠΡΟΕΠΙΛΟΓΕΣ]** για να ορίσετε μονάδες για απόσταση, ύψος, βάρος και θερμοκρασία. Επιπλέον, καθορίζετε ποια ημέρα της εβδομάδας είναι η πρώτη ημέρα της εβδομάδας κατά την οποία υποβάλλονται σε επεξεργασία τα δεδομένα σας.
- Πατήστε **[ΜΗΧΑΝΗ ΚΑΡΤΩΝ]** για να επιλέξετε την κάρτα που χρησιμοποιείται στο παρασκήνιο για διάφορες μετρήσεις.
- Πατήστε **[ΔΙΔΩΤΙΚΟΤΗΤΑ ΚΑΙ ΑΣΦΑΛΕΙΑ]** για να ορίσετε ποια δεδομένα συγχρονίζονται από την εφαρμογή στο cloud. Για να διαγράψετε όλα τα δεδομένα, πατήστε **[ΔΙΑΓΡΑΦΗ ΠΡΟΣΩΠΙΚΩΝ ΔΕΔΟΜΕΝΩΝ ΣΤΟ CLOUD]**.
- Πατήστε **[ΜΕΤΑΦΟΡΑ ΔΕΔΟΜΕΝΩΝ ΚΑΙ ΕΞΟΥΣΙΟΔΟΤΗΣΗ]** για να επιτρέψετε την κοινή χρήση των καταγεγραμμένων δεδομένων με άλλες εφαρμογές. Εμφανίζονται μόνο οι εφαρμογές που είναι εγκατεστημένες στο smartphone σας και υποστηρίζουν αυτήν τη λειτουργία.
- Πατήστε στην επιλογή **[ΑΛΛΑΓΗ EMAIL]** για να αλλάξετε τη διεύθυνση email του λογαριασμού χρήστη σας.
- Πατήστε στην επιλογή **[ΑΛΛΑΓΗ ΚΩΔΙΚΟΥ ΠΡΟΣΒΑΣΗΣ]** για να αλλάξετε τον κωδικό πρόσβασης του λογαριασμού χρήστη σας.
- Πατήστε το **[ΔΙΑΓΡΑΦΗ ΤΗΣ CACHE]** για να διαγράψετε τα προσωρινά δεδομένα από την εφαρμογή. Δεν χάνονται καταγεγραμμένα δεδομένα κατά τη διαδικασία.
- Πατήστε **[ΣΥΝΔΕΣΗ]** για να συνδεθείτε στον τρέχοντα λογαριασμό χρήστη.
- Πατήστε **[ΑΚΥΡΩΣΗ ΛΟΓΑΡΙΑΣΜΟΥ]** και επιβεβαιώστε το επόμενο ερώτημα για να διαγράψετε τον λογαριασμό χρήστη σας. Όλες οι ρυθμίσεις και τα καταγεγραμμένα δεδομένα θα χαθούν.

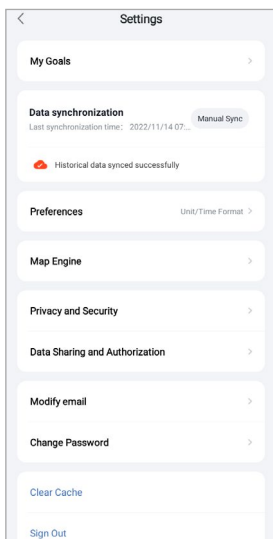



8.5.2 Βοήθεια

- Πατήστε στην επιλογή **[ΒΟΗΘΕΙΑ]** για μια επισκόπηση των απαντήσεων σε συχνές ερωτήσεις. Πατήστε σε κάθε ερώτηση για περισσότερες πληροφορίες.
- Εάν η ερώτησή σας δεν απαντηθεί, ελέγξτε τις πληροφορίες στην ενότητα Αντιμετώπιση προβλημάτων (βλ. κεφάλαιο **8.5.4 Αντιμετώπιση προβλημάτων**) ή στείλτε μια ερώτηση στην Εξυπηρέτηση προϊόντων Hama (βλ. κεφάλαιο **8.5.3 Ερωτήσεις και προτάσεις**).

8.5.3 Ερωτήσεις και προτάσεις

- Πατήστε στην επιλογή **[ΕΡΩΤΗΣΕΙΣ ΚΑΙ ΠΡΟΤΑΣΕΙΣ]** για να στείλετε μια ερώτηση ή σχόλια στην Εξυπηρέτηση προϊόντων Hama.
- Επιλέξτε ένα θέμα για να περιγράψετε το αίτημά σας με περισσότερες λεπτομέρειες. Επιπλέον, μπορείτε να προσθέσετε εικόνες στο αίτημά σας καθώς και να απελευθερώσετε το αρχείο καταγραφής των συνδέσεων μεταξύ του smartwatch και της εφαρμογής. Συμπεριλάβετε τη διεύθυνση email σας σε κάθε αίτημα.
- Πατήστε **[ΑΠΟΣΤΟΛΗ]** παρακάτω για να αποστείλετε ένα αίτημα.

8.5.4 Αντιμετώπιση προβλημάτων

- Πατήστε στην επιλογή **[ΑΝΤΙΜΕΤΩΠΙΣΗ ΠΡΟΒΛΗΜΑΤΩΝ]** για μια επισκόπηση των απαντήσεων σε συχνές ερωτήσεις. Πατήστε σε κάθε ερώτηση για περισσότερες πληροφορίες.
- Εάν η ερώτησή σας δεν απαντηθεί, στείλτε μια ερώτηση στην Εξυπηρέτηση προϊόντων Hama (βλ. κεφάλαιο **8.5.3 Ερωτήσεις και προτάσεις**).

8.5.5 Έλεγχος για ενημερώσεις

- Πατήστε στην επιλογή **[ΕΛΕΓΧΟΣ ΓΙΑ ΕΝΗΜΕΡΩΣΕΙΣ]** για να ελέγξετε εάν υπάρχει μια νεότερη έκδοση της εφαρμογής "Hama FIT move". Θα ανακατευθυνθείτε αυτόματα στο Google Play (Android) ή στο App Store (Apple).

Υπόδειξη



- Οι προεπιλεγμένες ρυθμίσεις του smartphone σας θα πρέπει να σας ειδοποιούν αυτόματα για ενημερώσεις εφαρμογών.

8.5.6 Πάνω από

- Επιλέξτε **[ΣΧΕΤΙΚΑ]** για να βρείτε πληροφορίες σχετικά με την εφαρμογή, όπως την έκδοση της εφαρμογής που χρησιμοποιείται, τη δήλωση προστασίας δεδομένων και τη συμφωνία χρήστη.
- Πατήστε **[ΑΠΟΣΥΡΣΗ ΣΥΓΚΑΤΑΘΕΣΗΣ]** εάν θέλετε να αποσύρετε τη συγκατάθεσή σας για την Πολιτική Απορρήτου και τη Συμφωνία χρήστη. Σημειώστε ότι δεν είναι δυνατή η χρήση της εφαρμογής χωρίς αυτές τις συναινέσεις.



9. Συντήρηση και φροντίδα

- Καθαρίστε το προϊόν με ένα ελαφρώς νωπό πανί που δεν αφήνει χνούδια. Μην χρησιμοποιείτε ισχυρά καθαριστικά.
- Φροντίστε να μην εισέλθει νερό στο προϊόν.

10. Αποποίηση ευθύνης

Η Hama GmbH & Co KG δεν αναλαμβάνει καμία ευθύνη ή εγγύηση για ζημιές οι οποίες προκλήθηκαν από εσφαλμένη εγκατάσταση και συναρμολόγηση, από εσφαλμένη χρήση του προϊόντος ή από μη τήρηση του εγχειριδίου οδηγιών ή/και των προειδοποιήσεων ασφαλείας.

11. Τεχνικά χαρακτηριστικά

Bluetooth Έκδοση	5.0
Τύπος οθόνης	LCD Full-Touch
Μέγεθος οθόνης	1,28"
Διαστάσεις	259 × 46 × 12 mm
Βάρος	46 g
Μήκη βραχιολιού	12 cm / 9,6 cm
Πλάτος βραχιολιού	22 mm
Πλάτος κουμπώματος βραχιολιού	26 mm
Υλικό βραχιολιού	Θερμοπλαστική Πολυουρεθάνη (TPU)
Υλικό πλαισίου	Ακρυλονιτρίλιο βουταδιένιο στυρόλιο (ABS) / Πολυανθρακικό (PC)
Κατηγορία προστασίας	IP68
Τύπος μπαταρίας	Πολυμερών λιθίου
Χωρητικότητα μπαταρίας	210 mAh / 3,9 V
Διάρκεια φόρτισης	περ. 1,5 ώρες
Διάρκεια ζωής συσσωρευτή	144 ώρες

12. Υποδείξεις για την απόρριψη

Υπόδειξη σχετικά με την προστασία περιβάλλοντος:



Από τη στιγμή που οι Ευρωπαϊκές Οδηγίες 2012/19/EU και 2006/66/EE ενσωματώνονται στο εθνικό δίκαιο ισχύουν τα εξής: Οι ηλεκτρικές και ηλεκτρονικές συσκευές καθώς και οι μπαταρίες δεν επιτρέπεται να απορρίπτονται στα οικιακά απορρίμματα. Οι καταναλωτές υποχρεούνται από τον νόμο να επιστρέφουν τις ηλεκτρικές και ηλεκτρονικές συσκευές καθώς και τις μπαταρίες που έχουν φτάσει στο τέλος του κύκλου της ζωής τους στα δημόσια σημεία περισυλλογής που έχουν δημιουργηθεί γι' αυτόν τον σκοπό ή στα σημεία πώλησης. Οι λεπτομέρειες ρυθμίζονται στην εκάστοτε κρατική νομοθεσία. Το σύμβολο πάνω στο προϊόν, στο εγχειρίδιο χρήσης ή στη συσκευασία παραπέμπει σε αυτές τις διατάξεις. Με την ανακύκλωση, την επαναχρησιμοποίηση των υλικών ή με άλλες μορφές αξιοποίησης παλιών συσκευών / μπαταριών συνεισφέρετε σημαντικά στην προστασία του περιβάλλοντος.

13. Δήλωση συμμόρφωσης

CE Με το παρόν, η Hama GmbH & Co KG δηλώνει ότι αυτή η συσκευή συμμορφώνεται με τις βασικές απαιτήσεις και άλλους σχετικούς κανονισμούς της οδηγίας 2014/53/EE. Η δήλωση συμμόρφωσης με τη σχετική οδηγία είναι διαθέσιμη στη διεύθυνση www.hama.com.

Ζώνη συχνότητας/Ζώνες συχνότητας	2402–2480 MHz
Μέγιστη εκπεμπόμενη ισχύς	4 dBm

hama

Hama GmbH & Co KG
86652 Monheim / Γερμανία

Σέβις και υποστήριξη

 www.hama.com

 +49 9091 502-0

D

The Bluetooth® word mark and logos are registered trademarks owned by Bluetooth SIG, Inc. and any use of such marks by Hama GmbH & Co KG is under license. Other trademarks and trade names are those of their respective owners.

All listed brands are trademarks of the corresponding companies. Errors and omissions excepted, and subject to technical changes. Our general terms of delivery and payment are applied.